

ASYMMETRIC DUO

- napínavý kontrast mezi čistými liniemi okraje vany a ergonomickým designem vnitřního prostoru
- velkoryse dimenzovaná odkládací plocha, použitelná i jako sedátko nebo k umístění vanových armatur
- smaltovaný kryt odtoku, integrovaný do dna vany, smaltovaná krytka ovládání (v nabídce také s napouštěním přepadem)
- koupání ve dvou: dvě identické zádové opěrky a středový odpad
- ze smaltované oceli KALDEWEI

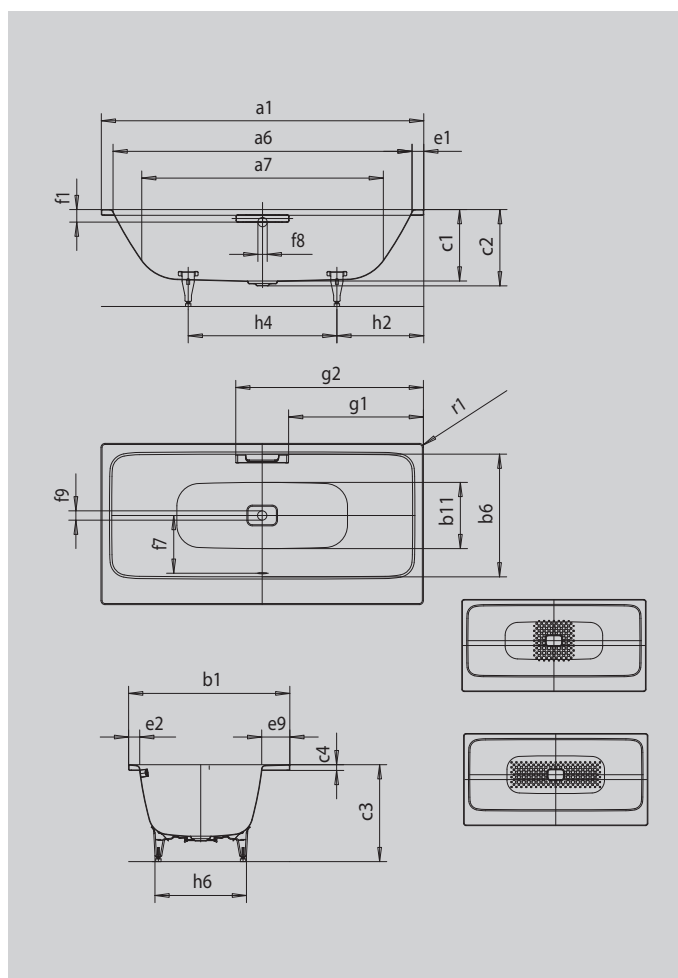

Ilustrační obrázek



Model		742
Vnější délka	a_1	1800 mm
Vnitřní délka (nahore)	a_5	1670 mm
Vnitřní délka (dole)	a_7	1348 mm
Vnější šířka	b_1	900 mm
Vnitřní šířka (nahore)	b_5	681 mm
Vnitřní šířka (dole)	b_{11}	600 mm
Vnitřní hloubka	c_1	400 mm
Hloubka včetně odtokového otvoru	c_2	425 mm
Výška s nohami	c_3	540 - 560 mm
Výška okraje	c_4	32 mm
Odkládací plocha	e_9	157 mm
Šířka okraje v nohách; šířka podélného okraje	$e_7; e_2$	65; 62 mm
Vzdálenost horní hrany od středu přepadového otvoru	f_1	70 mm
Vzdálenost okraje vany od středu odtokového otvoru	f_2	900 mm
Vzdálenost středu odtokového otvoru a přepadového otvoru	f_7	335 mm
Průměr přepadového otvoru	f_8	Ø 52 mm
Průměr odtokového otvoru	f_9	Ø 52 mm
Vzdálenost od okraje vany (v nohách) od bližšího konce madla	g_1	753 mm
Vzdálenost okraje vany (v nohách) od vzdálenějšího konce madla	g_2	1048 mm
Vzdálenost okraje vany na straně noh od středu noh	h_2	580 mm
Vzdálenost mezi nohami	h_4	640 mm
Max. šířka noh	h_5	525 mm
Vnější poloměr	r_1	23 mm
Užitečný objem		163 l
Čistá hmotnost		52 kg
Antislip		396 x 396 mm
Celoplošný antislip		876 x 252 mm