

Duett[®]-D

- Rychlé a úsporné rekonstrukční řešení díky roztečím připojení podle DIN.
- Jasně, klasické, dvojité.
- Maximální normovaný tepelný výkon 2297 Wattů.
- Vhodné pro nízkoteplotní systémy (např. tepelná čerpadla).
- Verze s přídavným elektrickým vytápěním.

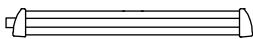
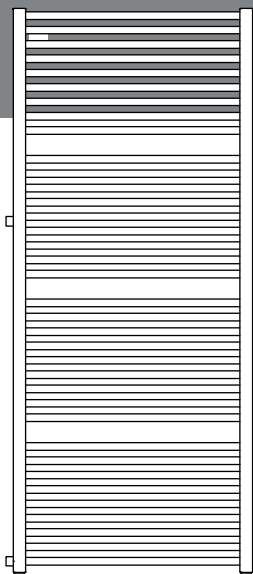

Duett-D
otopné těleso pro rekonstrukce
strana 156

Duett®-D



Výhody výrobku

- otopné těleso pro rekonstrukce s variabilní boční roztečí připojení pro teplovodní vytápění
- jednoduchá výměna radiátorů DIN a deskových otopných těles
- připojení ze strany vlevo nebo vpravo ve sběrné trubce
- možnost provozu přídavného elektrického vytápění, topnou tyč lze namontovat dodatečně
- Lze dodat žárové zinkování nebo antikorozi ochrannou vrstvu. Technický popis viz strana 283.



Obsah dodávky

- Montážní sada je přiložena, splňuje třídy požadavků I a II podle směrnice VDI 6036. Třída požadavků III je možná na vyžádání. Na místě montáže je nutné zkontrolovat dostatečnou nosnost stavebního materiálu stěny. Všechny viditelné části upevnění v barvě otopného tělesa.

Provedení

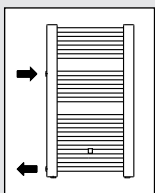

provedení L
připojení ze strany, vlevo

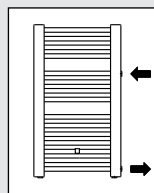

provedení R
připojení ze strany, vpravo

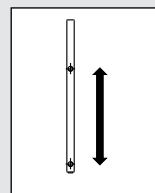

rozteč bočních připojení
v mm (NA min. 450 mm)

Doplňky

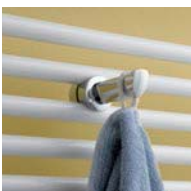

Špičkové kvalitativní parametry výsoce přesahující požadavky normy.

Informace o cenách teplovodního vytápění

Ceny a tepelné výkony									Slevová skupina Duett	
Lakované radiátory									Cena v CZK bez DPH I/2017	
Stavební výška mm	Stavební délka mm	Stavební hloubka mm	Exponent radiátoru n	Tepelný výkon ve watttech			Číslo výrobku	Cena 1	Cena 2	
				elektrosada přiřazení wattového výkonu	75/65-20 °C	70/55-20 °C 55/45-20 °C				70/55-24 °C 55/45-24 °C
1188	484	74	1,2403	800	834	676 439	596 366	DUN2D120045 .. XK	14078,-	17598,-
1188	634	74	1,2414	1200	1089	882 573	778 478	DUN2D120060 .. XK	14526,-	18158,-
1188	784	74	1,2424	1500	1343	1088 707	959 589	DUN2D120075 .. XK	14995,-	18744,-
1188	934	74	1,2435	1500	1597	1293 840	1140 700	DUN2D120090 .. XK	15464,-	19330,-
1492	484	74	1,2465	1200	1020	826 536	728 446	DUN2D150045 .. XK	15912,-	19890,-
1492	634	74	1,2466	1500	1332	1078 699	950 583	DUN2D150060 .. XK	16360,-	20450,-
1492	784	74	1,2467	1500	1643	1330 863	1172 719	DUN2D150075 .. XK	16851,-	21064,-
1492	934	74	1,2467	1500	1953	1581 1025	1393 854	DUN2D150090 .. XK	17299,-	21624,-
1796	484	74	1,2472	1200	1200	971 630	856 525	DUN2D180045 .. XK	17768,-	22210,-
1796	634	74	1,2497	1500	1567	1268 821	1117 684	DUN2D180060 .. XK	18237,-	22796,-
1796	784	74	1,2522	1500	1932	1562 1011	1376 842	DUN2D180075 .. XK	18685,-	23356,-
1796	934	74	1,2547	1500	2297	1856 1201	1635 1000	DUN2D180090 .. XK	19389,-	24236,-

- Žárové zinkování (RAL 9016 struktura): Cena 1 x faktor 2,8
- Antikorozní ochranná vrstva (RAL 9016): + 40 % k ceně 1
- Antikorozní ochranná vrstva (barva): + 60 % k ceně 1
- Atypická řešení: na poptávku

Příklad objednávky 1:

Duett-D, 1796 x 934 mm, v bílé barvě (RAL 9016),
připojení na straně vlevo, rozteč připojení 500 mm

Č. výr.: **DUN2D180090 2 L XK Rozteč připojení 500 mm**

Příklad objednávky 2:

Duett-D, 1796 x 934 mm, v circon stříbrné Metallic,
připojení na straně vlevo, rozteč připojení 500 mm

Č. výr.: **DUN2D180090 Barva otopného tělesa: circon stříbrná Metallic,
připojení na straně vlevo, rozteč připojení 500 mm**

**Při objednání uveďte: barvu, provedení.
Viz rozevírací strana.**



Pro přidavné elektrické vytápění
objednejte pro otopné těleso
Duett vhodnou elektrosadu
na straně 159.

Technické informace - teplovodní vytápění

Rozměry Duett-D

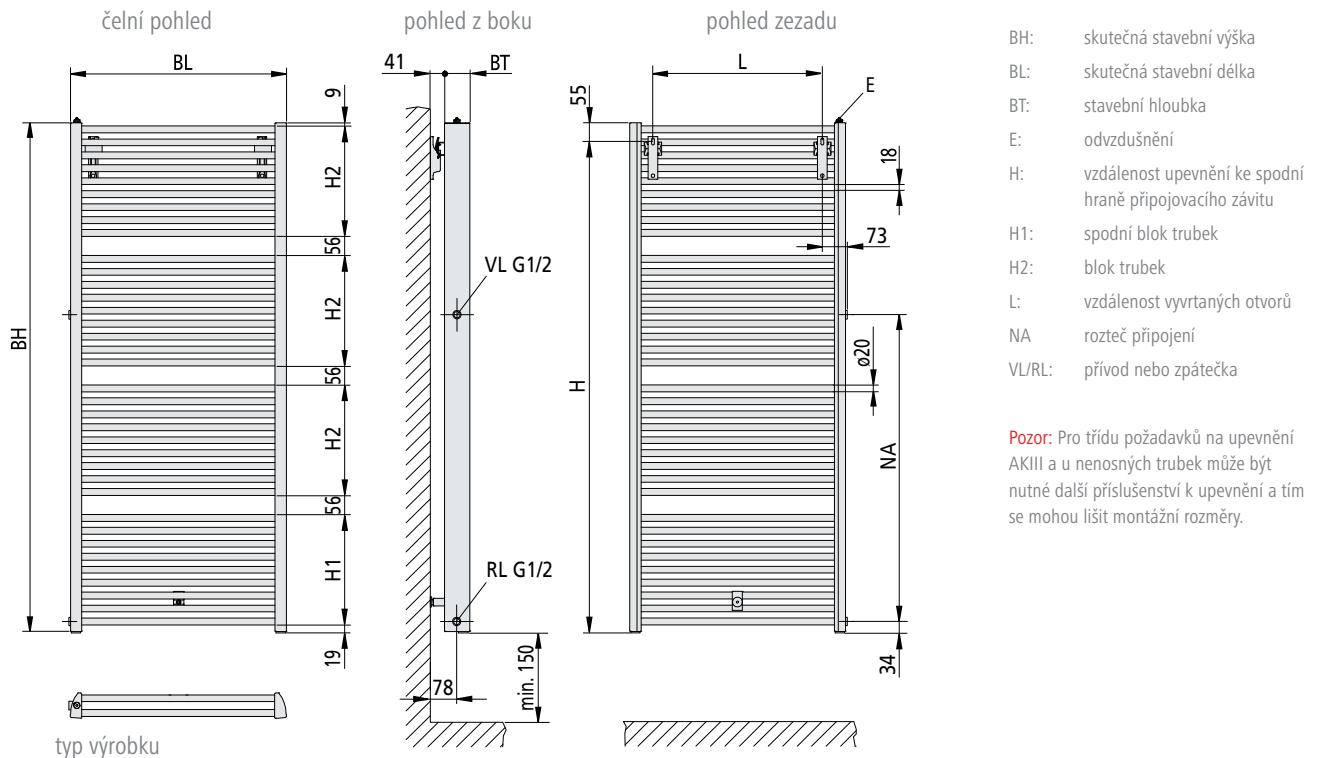

- BH: skutečná stavební výška
- BL: skutečná stavební délka
- BT: stavební hloubka
- E: odvzdušnění
- H: vzdálenost upevnění ke spodní hraně připojovacího závitu
- H1: spodní blok trubek
- H2: blok trubek
- L: vzdálenost vyvrtných otvorů
- NA: rozteč připojení
- VL/RL: přívod nebo zpátečka

Pozor: Pro třídu požadavků na upevnění AKIII a u nenosných trubek může být nutné další příslušenství k upevnění a tím se mohou lišit montážní rozměry.

Vzdálenost spodní hrany radiátoru k podlaze min. 150 mm.
Tato vzdálenost by se podle optických hledisek měla přizpůsobit poměrům v místnosti.





BH mm	BL mm	BT mm	NA min. 450 mm	H mm	L mm	H1 mm	H2 mm	Hmotnost kg	Obsah vody l
1188	484	74	variabilní	1135	347	248	248	19,20	10,10
1188	634	74		1135	497	248	248	23,20	12,30
1188	784	74		1135	647	248	248	27,20	14,50
1188	934	74		1135	797	248	248	31,20	16,80
1492	484	74		1439	347	324	324	24,20	12,80
1492	634	74		1439	497	324	324	29,30	15,60
1492	784	74		1439	647	324	324	34,30	18,40
1492	934	74		1439	797	324	324	39,40	21,30
1796	484	74		1743	347	400	400	29,20	15,50
1796	634	74		1743	497	400	400	35,30	18,90
1796	784	74		1743	647	400	400	41,50	22,40
1796	934	74		1743	797	400	400	47,70	25,80



Charakteristické
vyrovnání
viz strana 304.

- Připojení: 2 x G 1/2" vnitřní závit ze strany vlevo nebo vpravo ve sběrné trubce, libovolně volitelná rozteč připojení od 450 mm. Přívod nahoře.
- Odvzdušnění: G 1/4" nahoře, vlevo
- Provozní tlak: max. 6 bar
- Zkušební tlak: 7,8 bar
- Provozní podmínky: teplá voda do 110 °C
Možnost přídavného elektrického vytápění (max.teplota v přívodu 80 °C), elektrickou topnou tyč lze namontovat dodatečně.

Informace k přídavnému elektrickému vytápění

Ceny a wattový výkon elektrosady (přídavné elektrické vytápění)		Slevová skupina příslušenství				
Popis výrobku	Wattový výkon	Dodací jednotka	Číslo výrobku bílá	Cena v CZK bez DPH I/2017	Číslo výrobku titan / chromově stříbrný	Cena v CZK bez DPH I/2017
 <p>Elektrosada FKS v bílé nebo chromově stříbrné barvě</p> <p>Elektrosada FKS se skládá z elektronicky ovládané topné tyče vč. regulátoru (krytí IPX4), který se namontuje na radiátor. Po přestavbě lze regulátor namontovat na pravou nebo levou stranu radiátoru.</p>	800 W / AC 230 V	1 kus	ZE0103 0005	5567,-	ZE0103 0082	7892,-
	1200 W / AC 230 V	1 kus	ZE0103 0006	5674,-	ZE0103 0083	7999,-
	1500 Watt / AC 230 V	1 kus	ZE0103 0007	5780,-	ZE0103 0084	8105,-
 <p>Elektrosada WKS v bílé nebo titanové</p> <p>Elektrosada WKS se skládá z vývodu na stěnu (krytí IPX4), elektronicky ovládané topné tyče a regulátoru Standard.</p>	800 W / AC 230 V	1 kus	ZE0100 0005	5567,-	ZE0100 0040	6719,-
	1200 W / AC 230 V	1 kus	ZE0100 0006	5674,-	ZE0100 0041	6826,-
	1500 W / AC 230 V	1 kus	ZE0100 0007	5780,-	ZE0100 0042	6932,-
 <p>Elektrosada WFS v bílé nebo titanové</p> <p>Elektrosada WFS se skládá z vývodu na stěnu (krytí IPX4) vč. infračerveného přijímače, elektronicky ovládané topné tyče a dálkového regulátoru Standard.</p>	800 W / AC 230 V	1 kus	ZE0101 0005	7828,-	ZE0101 0040	8980,-
	1200 W / AC 230 V	1 kus	ZE0101 0006	7999,-	ZE0101 0041	9151,-
	1500 Watt / AC 230 V	1 kus	ZE0101 0007	8105,-	ZE0101 0042	9257,-
 <p>Elektrosada WFC v bílé nebo titanové</p> <p>Elektrosada WFC se skládá z vývodu na stěnu (krytí IPX4) vč. infračerveného přijímače, elektronicky ovládané topné tyče a dálkového regulátoru Comfort.</p>	800 W / AC 230 V	1 kus	ZE0102 0005	10388,-	ZE0102 0040	11540,-
	1200 W / AC 230 V	1 kus	ZE0102 0006	10537,-	ZE0102 0041	11689,-
	1500 Watt / AC 230 V	1 kus	ZE0102 0007	10644,-	ZE0102 0042	11796,-





Pro přídavné elektrické vytápění objednejte pro otopné těleso Duett-D vhodnou elektrosadu. Přiřazení různých výkonů topných tyčí k velikostem radiátorů naleznete v tabulce „Tepelné výkony – elektrosada“, strana 157. Technický popis viz strana 153.

Duett[®], Duett[®]-E, Duett[®]-D

Příslušenství

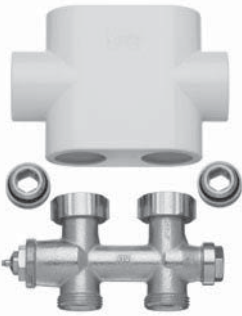
Slevová skupina příslušenství



Označení Obrázek	Popis	Číslo výrobku	Dodací množství	Množstevní jednotka	Cena / množstevní jednotka CZK bez DPH
Háček na ručník					
	Dodatečná stavební hloubka v případě namontovaného háčku na ručníky + 63 mm.				
	povrch alu lakovaný	ZC0101 0001	1	kus	794,- / kus
	povrch pochromovaný	ZC0101 0002	1	kus	1163,- / kus
Madlo na ručník rovné					
	Dodatečná stavební hloubka v případě namontovaného madla na ručník + 63 mm.				
	Určeno pro stavební délku 934 mm. Možnost zkrácení na stavební délku 484, 634 a 784 mm.				
	povrch alu lakovaný	ZC0102 0001	1	kus	1498,- / kus
	povrch pochromovaný	ZC0102 0002	1	kus	3174,- / kus
Kartáč na čištění					
					
	kartáč na čištění, třídílný	ZK0013 0002	1	kus	947,- / kus
Ventilový blok - rohový					
	K připojení na radiátor závitem G 1/2" (vnitřní závit), vč. redukce 1/2" x 3/4". Připojení na trubky 3/4" eurokonus (vnější závit). Pro termostatickou hlavici se závitem M30 x 1,5. Nastavitelný ventil (nastavení z výroby: pro provoz v dvoutrubkových soustavách, ventil otevřen na maximum, vč. staveništní krytky). Nastavení Bypassu umožní použití i v jednostrubkových soustavách! Integrovaný termostatický ventil je obousměrně průtočný (nezávisle na směru průtoku).				
	Sadu tvoří: 1 šroubení s integrovaným ventilem s roztečí připojení mezi radiátorem a trubkami 50 mm, 1 ozdobný kryt, 2 redukce.				
	Upozornění: Je třeba dodržet směr průtoku radiátorem.				
	kryt bílý	ZV0041 0001	1	kus	1134,- / kus
	kryt chrom	ZV0041 0002	1	kus	1712,- / kus
	kryt se vzhledem nerezů	ZV0041 0003	1	kus	1887,- / kus



Označení Obrázek	Popis	Číslo výrobku	Dodací množství	Množstevní jednotka	Cena / množstevní jednotka CZK bez DPH
Ventilový blok - přímý					
	<p>K připojení na radiátor závitem G 1/2" (vnitřní závit), vč. redukce 1/2" x 3/4".</p> <p>Připojení na trubky 3/4" eurokonus (vnější závit).</p> <p>Pro termostatickou hlavici se závitem M30 x 1,5.</p> <p>Nastavitelný ventil (nastavení z výroby: pro provoz v dvoutrubkových soustavách, ventil otevřen na maximum, vč. staveništní krytky).</p> <p>Nastavení Bypassu umožní použití i v jednotrubkových soustavách!</p> <p>Integrovaný termostatický ventil je obousměrně průtočný (nezávisle na směru průtoku).</p> <p>Sadu tvoří:</p> <p>1 šroubení s integrovaným ventilem s roztečí připojení mezi radiátorem a trubkami 50 mm,</p> <p>1 ozdobný kryt,</p> <p>2 redukce.</p> <p>Upozornění: Je třeba dodržet směr průtoku radiátorem.</p>				
	kryt bílý	ZV0040 0001	1	kus	1134,- / kus
	kryt chrom	ZV0040 0002	1	kus	1712,- / kus
	kryt se vzhledem nerez	ZV0040 0003	1	kus	1887,- / kus
Termostatická hlavice					
					
	bílá	ZV0038 0003	1	kus	385,- / kus
	chrom	ZV0038 0001	1	kus	455,- / kus
	vzhled nerez	ZV0038 0002	1	kus	587,- / kus
Rohový ventil					
	Povrch pochromovaný				
	Rohový ventil pro levostranné připojení.				
	DN 15 1/2" (termostatická hlavice vpravo), M30 x 1,5	ZV0030 0003	1	kus	2337,- / kus
	Rohový ventil pro pravostranné připojení.				
	DN 15 1/2" (termostatická hlavice vlevo), M30 x 1,5	ZV0030 0004	1	kus	2337,- / kus
Šroubení zpátečky - rohové					
	Povrch pochromovaný				
	DN 15 1/2"	ZV0018 0002	1	kus	1822,- / kus

Duett[®], Duett[®]-E, Duett[®]-D

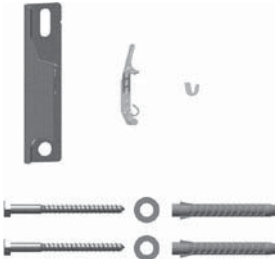
Příslušenství

Slevová skupina příslušenství

Označení Obrázek	Popis	Číslo výrobku	Dodací množství	Množstevní jednotka	Cena / množstevní jednotka CZK bez DPH
Sada stěnové konzole (krátké)					
	<p>Pro Duett-D. Upozornění: Stěnové konzole (krátké) lze použít i pro Duett a Duett-D, pokud jsou zapotřebí jiné vzdálenosti od stěny, např. pro vyrovnání přesahu obkladů apod.</p> <p>Sadu tvoří: 1 stěnová konzola krátká, 2 šrouby, 2 podložky, 2 hmoždinky, 1 tlumič hluku, 1 pojistka proti vytažení pro stěnovou konzolu.</p> <p>Pozor: Na jeden radiátor jsou zapotřebí 2 kusy konzoly.</p>				
Vhodné pro třídy požadavků I a II.					
Stěnová konzola 40 pro vzdálenost od stěny 51 mm. viditelné díly v bílé barvě.					
	vzdál. od stěny 40 mm, závěsný bod 33 mm	ZB0282 0002	1	kus	81,- / kus
* Při objednání je nutno uvést barvu a vzdálenost od stěny:					
	viditelné díly v barvě	ZB0282*	1	kus	101,- / kus
Stěnová konzola 50 pro vzdálenost od stěny 61 mm. viditelné díly v bílé barvě					
	vzdál. od stěny 50 mm, závěsný bod 43 mm	ZB0282 0003	1	kus	81,- / kus
* Při objednání je nutno uvést barvu a vzdálenost od stěny:					
	viditelné díly v barvě	ZB0282*	1	kus	101,- / kus
Rozpěrka					
	<p>Pro Duett, Duett-D. Další upevňovací příslušenství pro situace připojení odlišné od přílohy D podle předpisu VDI 6036 (nenosné potrubí)</p>				
	viditelné díly v bílé barvě	ZB0329 0001	1	kus	562,- / kus
* Při objednání je nutno uvést barvu:					
	viditelné díly v barvě	ZB0329*	1	kus	703,- / kus

Označení Obrázek	Popis	Číslo výrobku	Dodací množství	Množstevní jednotka	Cena / množstevní jednotka CZK bez DPH
Montážní sada					
	<p>Pro Duett, Duett-D.</p> <p>Sadu tvoří:</p> <p>2 stěnové konzoly pro vzdálenost od stěny 41 mm, 4 šrouby 8 x 80, 4 krytky šroubů, 4 podložky, 4 hmoždinky ø 10, 2 pojistky proti vytažení, 1 nastavitelné rozpěrka, 1 šroub 5,5 x 80, 1 hmoždinka ø 8, 1 odvědušňovací zátka.</p>				
Vhodné pro třídy požadavků I a II.	viditelné díly v bílé barvě	ZB0292 0001	1	kus	557,-/kus
	* Při objednání je nutno uvést barvu:				
	viditelné díly v barvě	ZB0292*	1	kus	696,-/kus
Montážní sada					
	<p>Pro Duett-E.</p> <p>Sadu tvoří:</p> <p>2 hmoždinky 10x60, 2 šrouby ø 13 x 8, 2 krytky šroubů, 2 podložky ø 8,4, 2 stěnové konzoly, 4 tlumiče hluku, 2 pojistky proti vytažení bílé, 1 hmoždinka ø 6, 1 šroub 4 x 60, 1 rozpěrka se zachycovacími čepy, 1 odvědušňovací zátka.</p>				
Vhodné pro třídy požadavků I a II.	viditelné díly v bílé barvě	ZB0336 0001	1	kus	711,-/kus
	* Při objednání je nutno uvést barvu:				
	viditelné díly v barvě	ZB0336*	1	kus	889,-/kus
Odvědušňovací zátka					
	<p>ø 1/4"</p> <p>10 kusů v sadě.</p>				
		ZT0054 0001	10	kus	62,-/kus