

## Aplikace Geberit AquaClean

Prostřednictvím aplikace Geberit AquaClean je možné provádět následující funkce sprchovacího WC:

- Dálkové ovládání sprchovacího WC Geberit AquaClean
- Zobrazení a upravování nastavení

Aplikace Geberit AquaClean poskytuje tyto další výhody:

- Ukládání osobních nastavení na smartphonu
- Podpora při údržbě a péči o přístroj
- Jednoduchá registrace Vašeho Geberit AquaClean sprchovacího WC
- Předváděcí filmy
- Servisní a kontaktní informace

Aplikace Geberit AquaClean je pro smartphony Android- a iOS v příslušném App Store zdarma k dostání.

iOS:



Android:



■ GEBERIT

## GEBERIT AQUACLEAN MERA COMFORT / CLASSIC STRUČNÝ NÁVOD



## Čisticí prostředky a čisticí vybavení

Agresivní a abrazivní čisticí prostředky mohou povrch poškodit. Používejte výhradně tekuté, jemné čisticí prostředky nepoškozující pokožku. Čisticí souprava Geberit AquaClean (pol. č. 242.547.00.1) obsahuje čisticí prostředek, který je připravený k okamžitému použití a optimálně vhodný pro všechny povrchy Geberit AquaClean.



### VAROVÁNÍ

- Poškození přístroje způsobená agresivními odvápnovacími prostředky
- Přístroj plňte výlučně odvápnovacím prostředkem Geberit AquaClean



### Spotřební materiál:

- Čisticí souprava Geberit AquaClean (pol. č. 242.547.00.1)
- Odvápnovací prostředek Geberit AquaClean (pol. č. 147.040.00.1)

### Povolené čisticí prostředky



Používejte výlučně čisticí prostředky snášlivé s pokožkou



Čisticí prostředek smí být slabě kyselý, například silně zředěná kyselina citronová



Čisticí prostředek smí být slabě pěnivý



Používejte výlučně tekuté čisticí prostředky



Dávejte přednost čisticím prostředkům zředěným vodou

### Povolené čisticí vybavení



Používejte měkké houby s jemnými póry



Používejte měkké hadříky, které nepouštějí vlákna a neobsahují prach



Používejte štětku na WC

## Přístroj v přehledu

- 1 WC víko
- 2 Dálkové ovládání s magnetickým nástěnným držákem
- 3 WC sedátko
- 4 Boční ovládací panel
- 5 Rameno pro osoušení
- 6 Rameno s tryskou
- 7 Keramický voštinový filtr

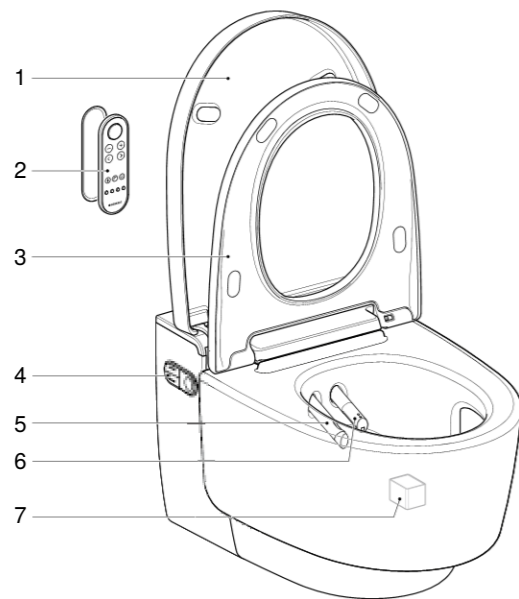

## Boční ovládací panel

Prostřednictvím bočního ovládacího panelu lze ovládat funkce sprchovacího WC u tohoto přístroje.

- 1 Tlačítka <nahoru> / <dolů>: snížení nebo zvýšení intenzity sprchovacího proudu
- 2 Stavová LED
- 3 Tlačítko <Sprcha>: spuštění a zastavení anální sprchy nebo dámské sprcha

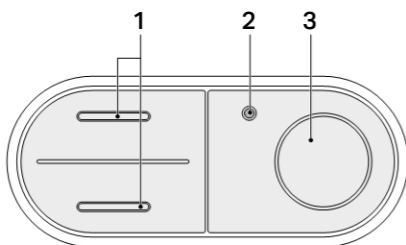

## Dálkové ovládání

Prostřednictvím přední strany dálkového ovládání můžete ovládat všechny funkce denní potřeby.

### Tlačítka na přední straně

- 1 Tlačítko <Sprcha>: spuštění a zastavení funkce sprchování / zastavení funkce osoušení a dámské sprchy
- 2 Tlačítka <-> / <+>: snížení nebo zvýšení intenzity sprchovacího proudu
- 3 Šipková tlačítka <vlevo> / <vpravo>: nastavení polohy ramena s tryskou
- 4 Tlačítko <Dámská sprcha>: spuštění a zastavení dámské sprchy
- 5 Tlačítko <Osoušení>: spuštění a zastavení osoušení
- 6 Tlačítko <Odsávání zápachu>: spuštění a zastavení odsávání zápachu
- 7 Tlačítka <Uživatelský profil>: vyvolání uživatelského profilu 1–4

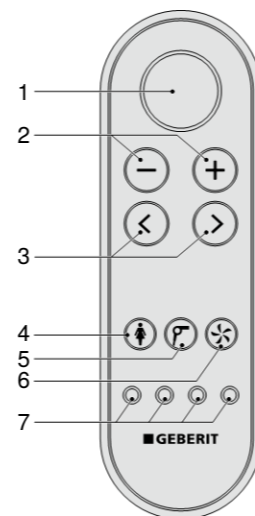

**i** Uživatelské profily umožňují přímý přístup k Vaším osobním nastavením. Jakmile usednete, zvolte si uživatelský profil.

### Tlačítka na zadní straně

- 1 Pouzdro pro baterii
- 2 Displej
- 3 Šipková tlačítka <nahoru> / <dolů>, <vlevo> / <vpravo>

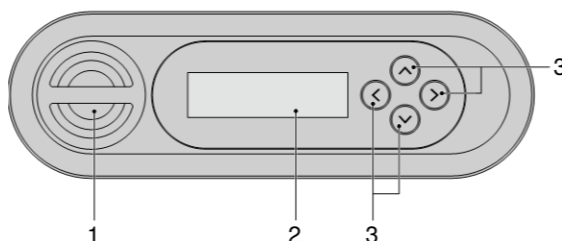

**i** Je-li baterie dálkového ovládání vybitá, můžete přejít na boční ovládací panel.

## Tak se přístroj obsluhuje

### Používání anální sprchy

Stiskněte jednou krátce tlačítko <Sprcha> na bočním ovládacím panelu nebo na dálkovém ovládání.

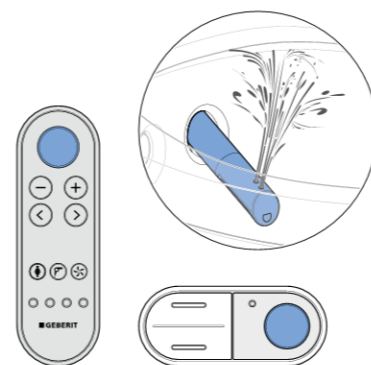

**i** Stiskněte tlačítko <Sprcha> znovu, chcete-li průběh sprchování předčasně ukončit.

### Používání dámské sprchy

Stiskněte tlačítko <Dámská sprcha> na dálkovém ovládání. Nebo: Stiskněte tlačítko <Sprcha> na bočním ovládacím panelu na dvě sekundy.

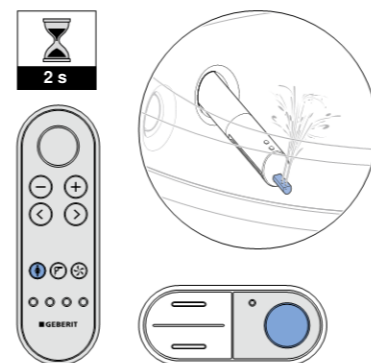

**i** Stiskněte tlačítko <Dámská sprcha> znovu, chcete-li průběh sprchování předčasně ukončit.

### Nastavení intenzity sprchovacího proudu

Stiskněte tlačítko <nahoru> nebo <+>, chcete-li intenzitu sprchovacího proudu zvýšit. Stiskněte tlačítko <dolů> nebo <->, chcete-li intenzitu sprchovacího proudu snížit.



### Nastavení polohy ramena s tryskou

Chcete-li nastavit polohu ramena s tryskou, stiskněte šipková tlačítka na dálkovém ovládání.

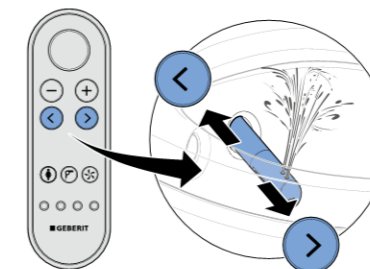

### Vypnutí a zapnutí oscilačního pohybu anální sprchy

Současným stisknutím šipkových tlačítek <vlevo> a <vpravo> lze oscilační pohyb vypnout a zapnout.

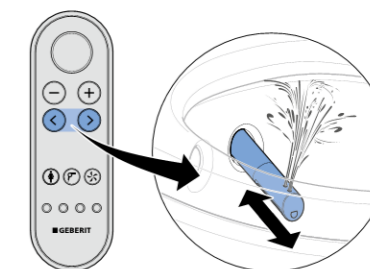

### Používání osoušení

Stiskněte tlačítko <Osoušení> na dálkovém ovládání.

