

**GEBERIT AQUACLEAN TUMA
COMFORT**

GEBERIT

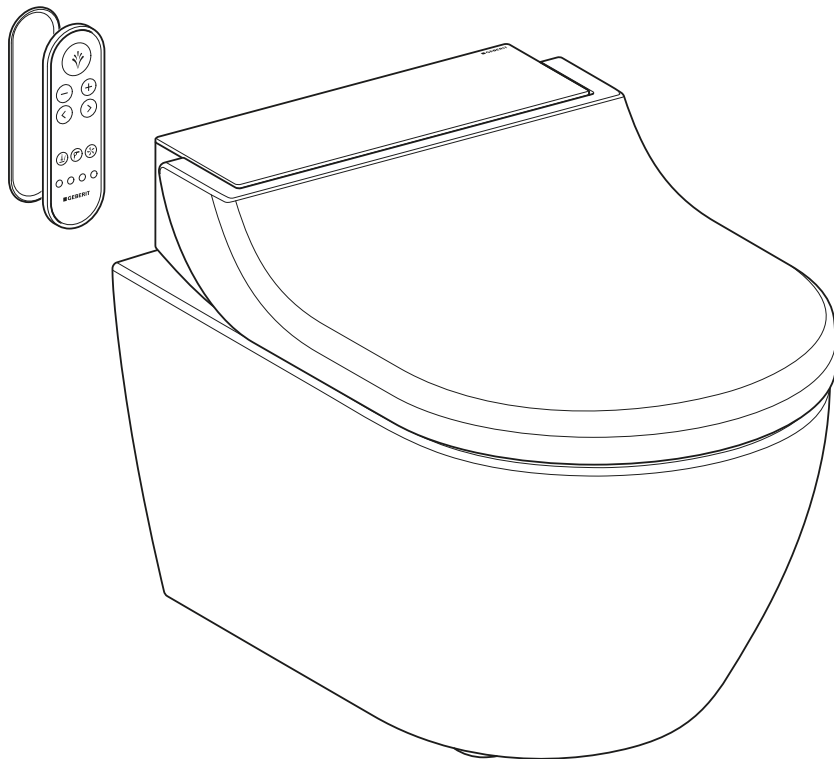

NÁVOD K OBSLUZE

Obsah

Pro vaši bezpečnost	5
Pro koho je výrobek vhodný?	5
Jak se výrobek používá?	5
Čemu byste měli předcházet?	5
Použití v rozporu s určením	5
Všeobecné bezpečnostní pokyny	6
Přehled stupňů výstrahy a symbolů v tomto návodu	8
Seznam symbolů na výrobku	8
Zaregistrujte Váš přístroj	9
Registrace k prodloužení záruky	9
Seznamte se s přístrojem	10
O přístrojích Geberit AquaClean	10
Přehled funkcí	10
Doba sprchování	10
Doba osoušení	10
Přehled přístroje	11
Zapínání, popř. vypínání zařízení	13
Koncepce obsluhy	15
O koncepci obsluhy	15
Přední strana dálkového ovládání	15
Zadní strana dálkového ovládání	16
Boční ovládací panel	16
Speciální obsazení tlačítek	17
Aplikace Geberit AquaClean	18
Popis obsluhy přístroje	19
Nastavení Vašeho přístroje	19
Další nastavení Vašeho přístroje v aplikaci Geberit AquaClean	19
Přizpůsobte průběh sprchování svým potřebám	20
Zapnutí a vypnutí funkce doběhu odsávání zápachu	21
Vypnutí průtokového ohřívače	21
Zapnutí a vypnutí ohřevu WC sedátka	22
Používání anální sprchy	22
Nastavení intenzity sprchovacího proudu	23
Nastavení polohy ramena s tryskou	23
Vypnutí a zapnutí oscilačního pohybu anální sprchy	24
Používání dámské sprchy	24
Vypnutí a zapnutí oscilačního pohybu dámské sprchy	25
Používání osoušení	25
Rychlé uložení uživatelských profilů	26
Rychlé uložení základního profilu	26
Ukládání osobního uživatelského profilu v aplikaci Geberit AquaClean	27
Co se děje po použití?	27

Čištění a odvápnování přístroje.....	28
Čištění WC keramiky s povrchovou úpravou	28
Čištění a ošetřování hladkých povrchů	28
Sejměte WC víko.....	28
Zapínání, popř. vypínání zařízení.....	29
Automatická výměna vody	31
Všeobecné doporučení k čištění	31
Cílená dezinfekce.....	31
Vhodné čisticí prostředky a čisticí přístroje	31
Hlášení k odvápnění přístroje.....	32
Odvápnění přístroje.....	34
Čištění WC víka, WC sedátka a pouzdra	36
Čištění splachovací oblasti WC keramiky	37
Čištění prostoru mezi zařízením a keramickou mísou	37
Čištění sprchovací trysky	38
Výměna keramického voštinového filtru.....	39
Takto odstraníte poruchy.....	41
Sprchovací WC nefunguje.....	41
Dálkové ovládání nefunguje.....	42
Výměna baterie dálkového ovládání	43
Proveďte nové spárování dálkového ovládání s přístrojem	44
Ostatní funkční závady.....	45
Udržitelny rozvoj.....	46
Skupina Geberit a udržitelny rozvoj.....	46
Ecodesign – ekologická bilance	46
Ekologické tipy	46
Složení	46
Likvidace starých elektrických a elektronických přístrojů	47
Shoda	47
Prohlášení o shodě	47
Záruka pro konečné zákazníky	48
Záruka pro konečné zákazníky	48
Technické informace	49
Technické informace	49

Pro vaši bezpečnost

Pro koho je výrobek vhodný?

Sprchovací WC Geberit AquaClean je ve své funkci jako WC vhodné pro všechny věkové kategorie. Děti smí jeho čištění a servisní práce provádět pouze pod dozorem.

Jak se výrobek používá?

Výrobek je vhodný pro následující účely a oblasti použití:

- použití jako sprchovací WC:
 - k očištění anální oblasti
 - k vnější očištění vaginální oblasti
 - k odsávání zápachu
- k instalaci ve vytápěném interiéru
- k připojení k systému pro rozvod pitné vody
- k provozu s vodou ze zařízení na reverzní osmózu

Čemu byste měli předcházet?

Výrobek není určen pro následující použití:

- opuštění WC sedátka v průběhu sprchování
- zatěžování a pokládání předmětů na WC víko
- ponoření dálkového ovládání do kapalin
- provoz bez zátky pro odvápnovací prostředek Geberit AquaClean

Použití v rozporu s určením

Při použití v rozporu s určením společnost Geberit nenes odpovědnost za následky.

Všeobecné bezpečnostní pokyny

Níže uvedené bezpečnostní pokyny platí po celý cyklus životnosti výrobku:

- Před prvním použitím výrobku si přečtěte návod k obsluze, abyste se seznámili s používáním výrobku.
- Uschovejte návod k obsluze pro možnost pozdějšího nahlédnutí.
- Nečistoty ve filtru mohou způsobit znečištění vdechovaného vzduchu. Aby se vyloučilo ohrožení zdraví a byla zajištěna plná funkčnost, musí se filtr každoročně vyměnit.
- Nepoužívejte zařízení, pokud je poškozené. Odpojte přístroj pokud možno od elektrické sítě a kontaktujte servis Geberit.
- Přístroj neotvírejte. Neobsahuje žádné součástky, které by od uživatele vyžadovaly údržbu nebo opravu.
- Neprovádějte žádné změny ani dodatečné instalace. Při modifikacích může dojít k ohrožení života.
- Opravy smějí provádět pouze autorizovaní kvalifikovaní pracovníci pomocí originálních náhradních dílů.
- Smí se používat pouze originální součásti příslušenství.
- Provozovatel nebo uživatel smí provádět pouze takovou obsluhu a údržbu, která je popsána v tomto návodu k obsluze.
- K montáži používejte vždy aktuální verzi návodu k montáži, pokud byl výrobek Geberit AquaClean demontován (např. kvůli stěhování).
- Výrobek Geberit AquaClean připojujte jen k síťovému napětí uvedenému na výrobním štítku.
- Při používání čisticích a odvápnovacích prostředků vždy dbejte údajů výrobce.







Tento dokument obsahuje na různých místech výstražná upozornění. Výstražná upozornění jsou bezpečnostní pokyny, závislé na jednání a situaci. Varují před specifickými nebezpečími.



i Tento návod odpovídá technickému stavu přístroje v okamžiku předání k tisku. Práva na změny v souvislosti s dalším vývojem zůstávají vyhrazeny.

Aktuální verze tohoto a dalších dokumentů máte k dispozici online. www.geberit.com

Přehled stupňů výstrahy a symbolů v tomto návodu

Stupně výstrahy a symboly	
	NEBEZPEČÍ Označuje bezprostředně hrozící nebezpečí, které má za následek smrt nebo těžké zranění, pokud se mu nezabrání.
	VÝSTRAHA Označuje možné nebezpečí, které může mít za následek smrt nebo těžké zranění, pokud se mu nezabrání.
	VAROVÁNÍ Označuje nebezpečí, které může mít za následek úrazy, pokud není odvráceno.
	UPOZORNĚNÍ Označuje nebezpečí, které může mít za následek hmotné škody, pokud se mu nezabrání.
	Upozorňuje na důležitou informaci.

Seznam symbolů na výrobku

Symbol	Význam
	Před uvedením výrobku do provozu si přečtete bezpečnostní pokyny a návod k obsluze/provozu.
	Ohrožení života zásahem elektrického proudu

Zaregistrujte Váš přístroj

Registrace k prodloužení záruky

Prodlužte si bezplatně záruční dobu Vašeho Geberit AquaClean. Zaregistrujte se k tomu v průběhu 90 pracovních dnů od data instalace.



Ve třetím roce záruky přebírá Geberit v případě materiálových nebo výrobních vad bezplatné dodání náhradních dílů, pokud byl výrobek nainstalován a uveden do provozu odbornou instalační firmou.

Přes počítač:

<http://www.geberit-aquaclean.com/registration>

Poštou:

Vyplňte příložený záruční list a pošlete nám jej.

Přes smartphone nebo tablet:



Přes aplikaci Geberit AquaClean:

Android:



iOS:



Seznamte se s přístrojem

O přístrojích Geberit AquaClean

Zařízení Geberit AquaClean je WC s integrovanou funkcí sprchování. Zařízení rovněž splňuje všechny funkce běžného WC. Další funkce jsou závislé na provedení vašeho výrobku.

Přehled funkcí

Hygienické funkce:

- odsávání zápachu s jeho neutralizací přes keramický voštinový filtr
- možnost zapnutí funkce doběhu odsávání zápachu
- WhirlSpray s individuální polohou ramene s tryskou
- vypínatelná oscilační funkce ramena s tryskou
- výsuvná dámská tryska s individuální polohou ramena s tryskou, integrovaná do sprchovací trysky
- automatické čištění ramena s tryskou před každým a po každém průběhu sprchování
- vypínatelná funkce osoušení přes otvor vysoušeče

Komfortní funkce:

- potvrzovací tón při programování funkcí sprchovací toalety
- volitelná intenzita sprchovacího proudu a poloha ramena s tryskou
- WC sedátko se zaznamenáním uživatele a ohřevem WC sedátka
- WC sedátko a WC víko s funkcí SoftClosing
- hlavní funkce lze ovládat bočním ergonomickým ovládacím panelem
- plně ovladatelné dálkovým ovládním
- je možné uložit čtyři individuální uživatelské profily a jeden základní profil

Čištění a péče:

- snímací WC víko
- zvedací nástavec k čištění prostoru mezi přístrojem a keramickou mísou
- odvápnovací program

Doba sprchování

Anální sprcha a dámská sprcha mají rozdílnou dobu sprchování.

- Doba sprchování anální sprchy činí 50 sekund. Je možné ji kdykoli ukončit novým stisknutím tlačítka <Sprcha>.
- Doba sprchování dámské sprchy činí 30 sekund. Je možné ji kdykoli ukončit novým stisknutím tlačítka <Sprcha>.

Doba osoušení

Doba osoušení funkce osoušení činí 5 minut. Je možné ji kdykoli ukončit novým stisknutím tlačítka <Osoušení>.

Přehled přístroje

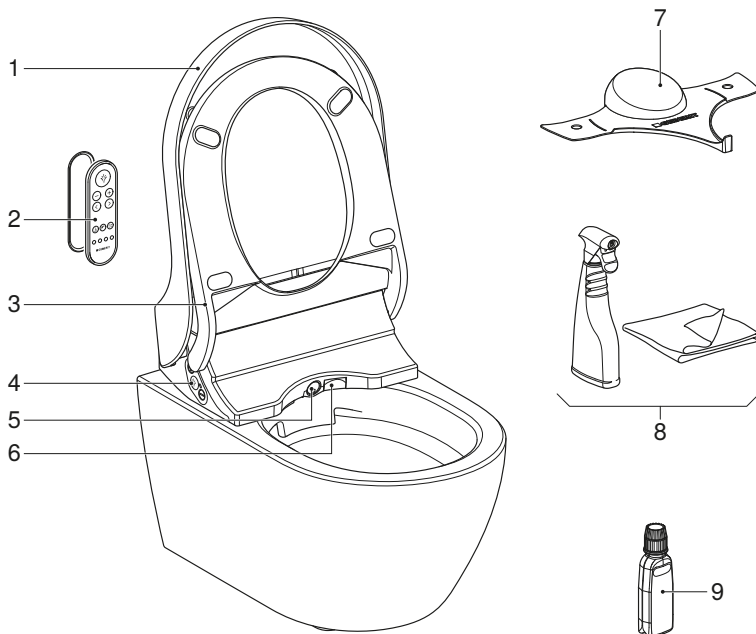

- 1 WC víko
- 2 Dálkové ovládání s magnetickým nástěnným držákem
- 3 WC sedátko se detekcí uživatele a ohřevem WC sedátka
- 4 Boční ovládací panel se stavovou LED
- 5 Rameno s tryskou se sprchovací tryskou a dámskou tryskou
- 6 Klapka osoušení
- 7 Plastový kryt pro servis
- 8 Čisticí čistící souprava Geberit AquaClean (č. výr. 242.547.00.1)
- 9 Odvápňovací prostředek Geberit AquaClean (č. výr. 147.040.00.1)

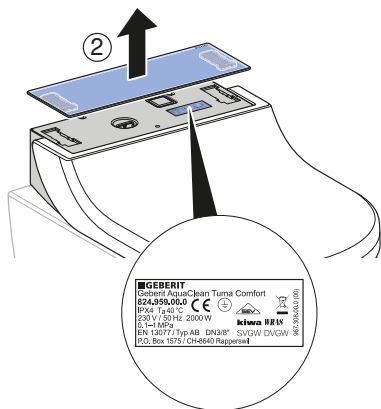
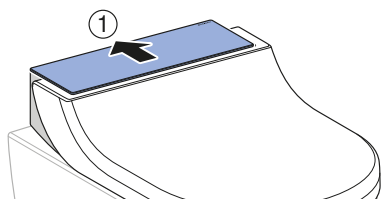

■ GEBERIT
 Geberit AquaClean Tuma Comfort
 S24.958.00.0
 IPX4, T_a 40 °C
 230 V, 50 Hz, 2000 W
 CE
 EN 13277 Typ AB DN38° SVGW DVGM
 P20_Box 1573 / CH-8640 Rapperswil
 www.geberit.com

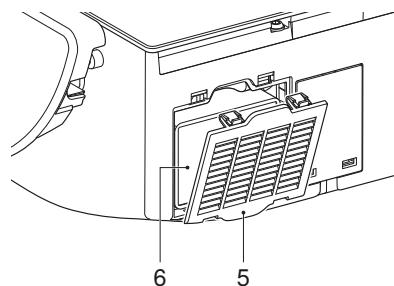
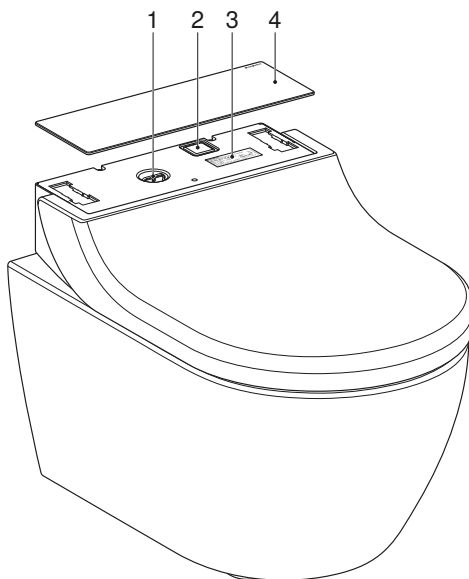

- 1 Plnicí otvor se zásepku pro odvápnovací prostředek Geberit AquaClean
- 2 Síťový vypínač
- 3 Výrobní štítek s číslem série
- 4 Designový kryt
- 5 Kryt přihrádky filtru
- 6 Vyměnitelný keramický voštinový filtr Geberit, typ 3 (č. v. výr. 242.999.00.1)

Zapínání, popř. vypínání zařízení

i Mezi vypnutím a zapnutím musí uplynout minimálně 30 sekund, aby bylo možné úplné vybití elektroniky.

1 Odklopte WC víko.

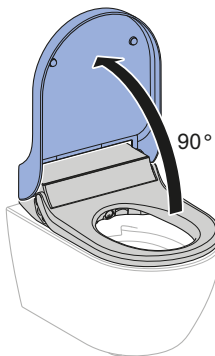

2 Sejměte WC víko.

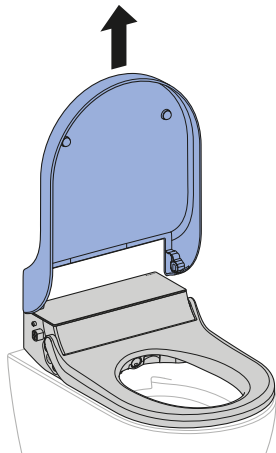

3 Sejměte designový kryt.

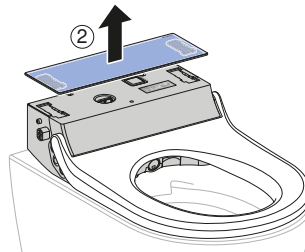
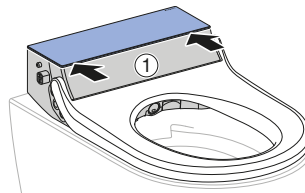

4 Stiskněte síťový vypínač.

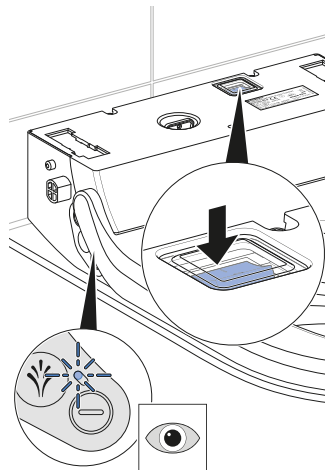

✓ LED na bočním ovládacím panelu
bliká / zhasne.

5 Namontujte designový kryt.

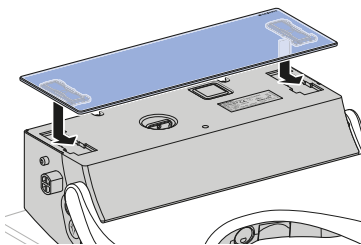

6 Namontujte WC víko.

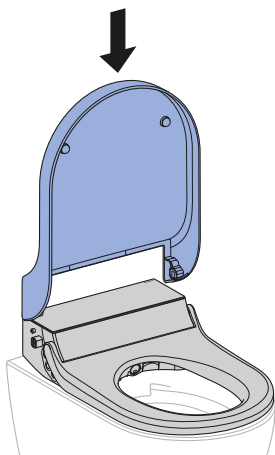

7 Sklopte WC víko.



Výsledek

✓ Přístroj se po zapnutí znovu inicializuje.

Koncepce obsluhy

O koncepci obsluhy

Sprchovací WC je možné ovládat před dálkové ovládání, boční ovládací panel a aplikaci Geberit AquaClean.

Přední strana dálkového ovládání

Prostřednictvím dálkového ovládání můžete ovládat všechny funkce sprchovací toalety.

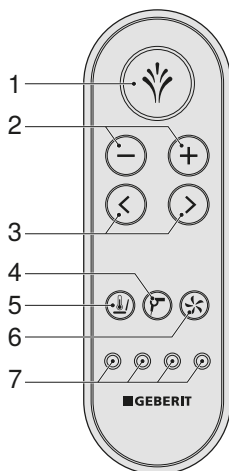

- 1 Tlačítko <Sprcha>: zapnutí a vypnutí funkcí sprchování/vypnutí funkce osoušení
- 2 Tlačítka <->/<+>: snížení nebo zvýšení intenzity sprchovacího proudu
- 3 Šipková tlačítka <vlevo>/<vpravo>: nastavení polohy ramena s tryskou
- 4 Tlačítko <Osoušení>: spuštění a zastavení osoušení
- 5 Tlačítko <Ohřev WC sedátka>: zapnutí a vypnutí ohřevu WC sedátka
- 6 Tlačítko <Odsávání zápachu>: spuštění a zastavení odsávání zápachu
- 7 Tlačítka <Uživatelský profil>: vyvolání uživatelských profilů 1–4

Pomocí tlačítek <Uživatelský profil> na dálkovém ovládání lze uložit čtyři uživatelské profily. → Viz „Rychlé uložení uživatelských profilů“, strana 26



Uživatelské profily umožňují přímý přístup k vašim osobním nastavením. Těsně před usednutím nebo jakmile usednete, zvolte si uživatelský profil.

Zadní strana dálkového ovládání

Na zadní straně dálkového ovládání je pouzdro pro baterie.

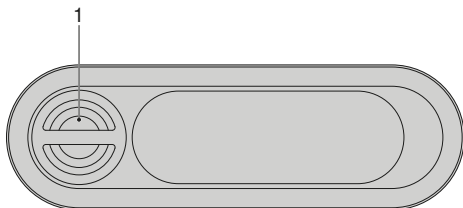

- 1 Pouzdro pro baterii

Boční ovládací panel

Prostřednictvím bočního ovládacího panelu lze ovládat funkce sprchovací toalety u tohoto přístroje.

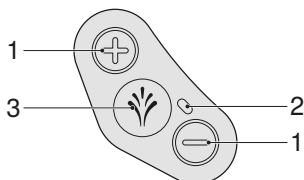

- 1 Tlačítka <+>/<->: zvýšení nebo snížení intenzity sprchovacího proudu
2 Stavová LED
3 Tlačítko <Sprcha>: spuštění a zastavení anální sprchy nebo dámské sprchy

Tabulka 1: Stavová LED na bočním ovládacím panelu

LED	Popis
Bliká modře	Přístroj se po zapnutí inicializuje. Provede se systémové spláchnutí.
Svítí modře	Byl rozpoznán uživatel a v základním nastavení je aktivována jednotka ohřevu vody. V ekonomickém režimu provozu LED zhasne.
Nesvítí (žádný uživatel)	Ekonomický režim provozu je aktivní nebo je přístroj vypnutý.
Nesvítí (při používání)	Jednotka ohřevu vody a ohřev WC sedátka byly v základním nastavení deaktivovány.
Svítí červeně	Přístroj musí být odvápněn. → Viz „Odvápnění přístroje“, strana 34
Bliká červeně	Hlášení poruchy → Viz „Sprchovací WC nefunguje“, strana 41
Bliká červeně a svítí oranžově	Přístroj je zablokovaný a musí se naléhavě odvápnit. Použití funkcí sprchování není v zablokovaném stavu možné. Zablokování je možné resetovat pro 50 sprchovacích cyklů, k tomu je nutno podržet stisknuté tlačítko <Sprcha> po dobu 5 sekund.

LED	Popis
Svítil oranžově	Právě probíhá odvápnění přístroje. Po dobu odvápnění nelze sprchovací toaletu používat.
Bliká oranžově	Probíhá výměna vody. → Viz „Automatická výměna vody“, strana 31
Bliká červeně / oranžově	Přístroj se nachází v režimu odvápnění a čeká na akci uživatele.



Tlačítka ovládacího panelu jsou koncipována ergonomicky. Každé tlačítko má individuální tvar, takže je lze snadno nahmatat.

Speciální obsazení tlačítek

Přes speciální obsazení tlačítek máte přístup k rozšířeným funkcím Vaší sprchovací toalety

Tabulka 2: Dálkové ovládání

Funkce	Tlačítko na dálkovém ovládání	Zap	Vyp.
Zapnutí dámské sprchy	Stiskněte <Sprcha> po dobu 2 sekund.	–	–
Uložení základního profilu	Stiskněte současně <Uživatelský profil 1> a <Uživatelský profil 2> po dobu 2 sekund.	Pípnutí (1x)	–
Uložení uživatelského profilu	Stiskněte požadované tlačítko <Uživatelský profil> po dobu 2 sekund.	Pípnutí (1x)	–
Oscilační pohyb ramena s tryskou	Současně krátce stiskněte <nalevo> a <napravo>.	–	–
Vysunutí ramena s tryskou pro čištění	Současně krátce stiskněte <+> a <Sprcha>.	–	–
Nové spárování dálkového ovládání s přístrojem	Stiskněte současně <+> na dálkovém ovládání a bočním ovládacím panelu po dobu 10 sekund.	Pípnutí (1x)	–
Jednotka ohřevu vody	Stiskněte současně <+> a <Ohřev WC sedátka> po dobu 2 sekund.	Pípnutí (1x)	Pípnutí (2x)
Nastavení doběhu odsávání zápachu	Stiskněte <Odsávání zápachu> po dobu 2 sekund.	Pípnutí (1x)	Pípnutí (2x)



Pomocí tlačítka <Uživatelský profil> na dálkovém ovládání lze uložit čtyři uživatelské profily. → Viz „Rychlé uložení uživatelských profilů“, strana 26

Tabulka 3: Boční ovládací panel

Funkce	Tlačítko na bočním ovládacím panelu	Zap	Vyp.
Zapnutí dámské sprchy	Stiskněte <Sprcha> po dobu 2 sekund.	–	–
Vysunutí ramena s tryskou pro čištění	Současně krátce stiskněte <+> a <Sprcha>.	–	–
Nové spárování dálkového ovládání s přístrojem	Stiskněte současně <+> na dálkovém ovládání a bočním ovládacím panelu po dobu 10 sekund.	Pípnutí (1x)	–
Zapnutí funkce odvápnění	Stiskněte současně <-> a <Sprcha> po dobu 5 sekund.	–	–
Potlačení hlášení o nutnosti odvápnění pro 50 dalších sprchovacích cyklů	Stiskněte <Sprcha> po dobu 5 sekund.	Pípnutí (1x)	–
Zapnutí / vypnutí předváděcího režimu	Stiskněte současně <+> a <-> po dobu 5 sekund.	Pípnutí (1x)	Pípnutí (2x)

Aplikace Geberit AquaClean

Prostřednictvím aplikace Geberit AquaClean je možné provádět následující funkce sprchovacího WC:

- dálkové ovládání sprchovacího WC Geberit AquaClean
- zobrazení a upravování nastavení

Aplikace Geberit AquaClean poskytuje tyto další výhody:

- ukládání osobních nastavení na smartphonu
- podpora při údržbě a péči o přístroj
- jednoduchá registrace Vašeho Geberit AquaClean sprchovacího WC
- předváděcí filmy
- servisní a kontaktní informace

Aplikace Geberit AquaClean je pro smartphony Android- a iOS v příslušném App Store zdarma k dostání.

Android:



iOS:



Popis obsluhy přístroje

Nastavení Vašeho přístroje



Pokud dojde k zaznamenání uživatele, vyvolá se automaticky základní profil se základními nastaveními.

Během sprchování můžete průběh sprchování kdykoli přizpůsobit svým individuálním potřebám. Vaše individuální nastavení můžete přiřadit některému ze čtyř tlačítek uživatelských profilů a při následujícím použití cíleně vyvolat.

Nastavení	Rozsah nastavení	Nastavení základního profilu ve výrobě
Intenzita sprchovacího proudu anální sprchy	stupeň 1–5	stupeň 3
Intenzita sprchovacího proudu dámské sprchy	stupeň 1–5	stupeň 1
Poloha ramena s tryskou anální sprchy	stupeň 1–5	stupeň 3
Poloha ramena s tryskou dámské sprchy	stupeň 1–5	stupeň 4
Oscilační funkce ramena s tryskou anální sprchy	zap./vyp.	zap.
Oscilační funkce ramena s tryskou dámské sprchy	zap./vyp.	vyp.
Teplá voda při funkci sprchování	zap./vyp.	zap.
Funkce ohřev WC sedátka	zap./vyp.	zap.
Funkce osoušení po sprchování	zap./vyp.	zap.
Funkce odsávání zápachu při zaznamenání uživatele	zap./vyp.	zap.
Funkce doběhu odsávání zápachu	zap./vyp.	vyp.

Další nastavení Vašeho přístroje v aplikaci Geberit AquaClean

Nastavení	Rozsah nastavení	Nastavení základního profilu ve výrobě
Teplota vody	stupeň 1–5	stupeň 4
Teplota osoušení	stupeň 1–5	stupeň 5
teplota ohřevu WC sedátka	stupeň 1–5	stupeň 4
Tvrdost vody	měkká/střední/tvrdá	tvrdá

Přizpůsobte průběh sprchování svým potřebám

První kroky



Funkce je možné deaktivovat, aktivovat nebo upravovat pomocí dálkového ovládání nebo aplikace Geberit AquaClean.

- Při aktivaci některé funkce přístroj pípne (1x).
- Při deaktivaci některé funkce přístroj pípne (2x).

Přístroj je vybaven zaznamenáním uživatele, které reaguje na dotyk. K tomu musí uživatel sedět na WC sedátku.

Když se posadíte na WC sedátko,

- přístroj aktivuje funkci sprchování.
- zapne se ohřev WC sedátka.
- spustí se odsávání zápachu.

Když opustíte WC sedátko,

- funkce sprchování se deaktivuje.
- funkce osoušení se deaktivuje.
- vypne se ohřev WC sedátka.
- odsávání zápachu se deaktivuje.



Sprchovací toaleta se automaticky přepne do ekonomického režimu provozu, jakmile již není zaznamenán uživatel a již není aktivní žádná funkce přístroje.

Zapnutí a vypnutí funkce doběhu odsávání zápachu

Předpoklad

- Sedíte na WC sedátku.

- ▶ Stiskněte tlačítko <Odsávání zápachu> na dálkovém ovládacím po dobu 2 sekund.



Výsledek

- ✓ Funkce doběhu odsávání zápachu je aktivovaná, když přístroj pípne (1x). Doba doběhu trvá 2 minuty a zahájí se na konci poslední funkce sprchování nebo osoušení.

- i** Opakovaným stisknutím tlačítka po dobu 2 sekund můžete funkci opět deaktivovat. Přístroj pípne (2x).

Vypnutí průtokového ohřívače

Předpoklad

- Sedíte na WC sedátku.

- ▶ Stiskněte současně tlačítka <Ohřev WC sedátka> a <+> na dálkovém ovládacím po dobu 2 sekund.



Výsledek

- ✓ Přístroj pípne (2x). Průtokový ohřívač je vypnutý.
- ✓ Průběh sprchování se uskuteční studenou vodou.

- i** Opakovaným stisknutím tlačítek po dobu 2 sekund můžete funkci opět aktivovat. Přístroj pípne (1x).

Zapnutí a vypnutí ohřevu WC sedátka

Předpoklad

- Sedíte na WC sedátku.

- ▶ Stiskněte krátce tlačítko <Ohřev WC sedátka> na dálkovém ovládacím panelu.



Výsledek

- ✓ Ohřev WC sedátka je vypnutý.

- i** Trvá to nějaký čas, až plně zahřáté WC sedátko vychladne na teplotu okolí.

Používání anální sprchy

Předpoklad

- Sedíte na WC sedátku.

- ▶ Stiskněte jednou krátce tlačítko <Sprcha> na bočním ovládacím panelu nebo na dálkovém ovládacím panelu.

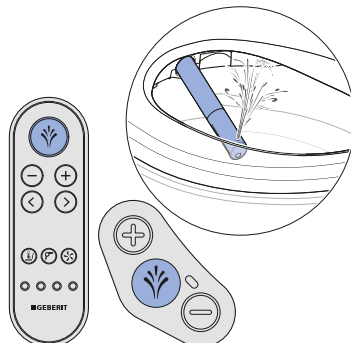

Výsledek

- ✓ Spustí se sprchování.
- ✓ Anální sprcha spustí funkci oscilace. Malé množství vody teče přes přepad do WC keramiky. Anální sprcha je po dobu 50 sekund aktivní.

- i** Opakovaným stisknutím tlačítka <Sprcha> můžete průběh sprchování předčasně ukončit.

Nastavení intenzity sprchovacího proudu

Předpoklad

- Právě probíhá sprchování.

- ▶ Stiskněte tlačítko <+>, chcete-li intenzitu sprchovacího proudu zvýšit. Stiskněte tlačítko <->, chcete-li intenzitu sprchovacího proudu snížit.

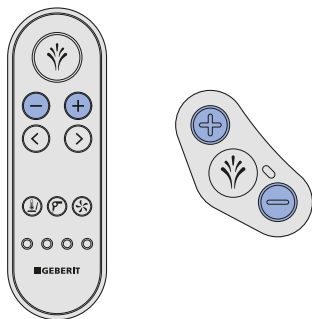

Výsledek

- ✓ Intenzita sprchovacího proudu se zvýší, resp. sníží.

- i** Intenzitu sprchovacího proudu můžete nastavit v 5 stupních.

Nastavení polohy ramena s tryskou

- i** Ženy by měly nastavit polohu ramena s tryskou u funkce sprchování tak, aby byla pro ně ergonomicky optimální a nenarušila se přirozená ochrana vaginální oblasti.

Předpoklad

- Právě probíhá sprchování.

- ▶ Chcete-li nastavit polohu ramena s tryskou, použijte tlačítka se šipkou na dálkovém ovládní.

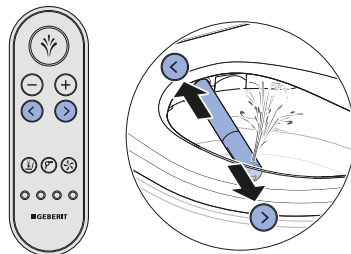

Výsledek

- ✓ Rameno s tryskou je optimálně nastaveno.

- i** Polohu ramena s tryskou můžete nastavit v 5 stupních.

Vypnutí a zapnutí oscilačního pohybu anální sprchy

- i** Oscilačním pohybem ramena s tryskou se zvyšuje účinek mytí.

Předpoklad

- Právě probíhá sprchování.

- ▶ Současným stisknutím šipkových tlačítek <vlevo> a <vpravo> lze oscilační pohyb během sprchování vypnout a zapnout.

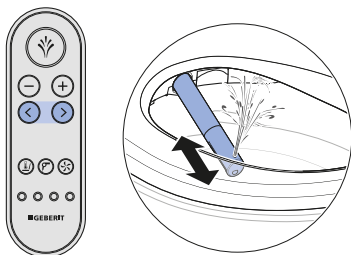

Používání dámské sprchy

- i** Dámská intimní oblast je velmi citlivá a vyžaduje zvláštní a opatrnou péči. Aby se dosáhl optimální výsledky čištění, musí se dámská sprcha nastavit tak, aby byla její poloha pro Vás ergonomická. Pozici sprchovací trysky a intenzitu sprchovacího proudu musíte zvolit tak, aby sprchovací proud nemohl vniknout do vagíny.

Předpoklad

- Sedíte na WC sedátku.

- ▶ Stiskněte tlačítko <Sprcha> na bočním ovládacím panelu nebo na dálkovém ovládacím po dobu 2 sekund.

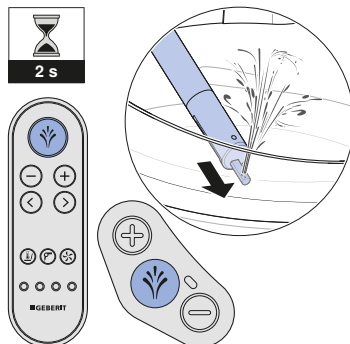

Výsledek

- ✓ Spustí se dámská sprcha.

- i** Opakovaným stisknutím tlačítka <Sprcha> můžete průběh sprchování předčasně ukončit.

Vypnutí a zapnutí oscilačního pohybu dámské sprchy

- i** Při použití oscilačního pohybu ramena s tryskou s funkcí dámské sprchy může dojít v určitých případech k přenosu choroboplodných zárodků z anální oblasti.

Předpoklad

- Právě probíhá dámská sprcha.

- ▶ Současným stisknutím šipkových tlačítek <vlevo> a <vpravo> lze oscilační pohyb během dámské sprchy vypnout a zapnout.

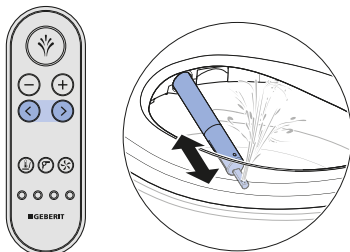

Používání osoušení

Předpoklad

- Právě probíhá sprchování.

- ▶ Ukončete sprchování.

Výsledek

- ✓ Osoušení se spustí automaticky.

- i** Osoušení trvá 5 minut. Funkci osoušení je možné přerušit tlačítkem <Osoušení>.

- i** Funkci osoušení je možné během sprchování zapnout tlačítkem <Osoušení>. Osoušení přeruší funkci sprchování.

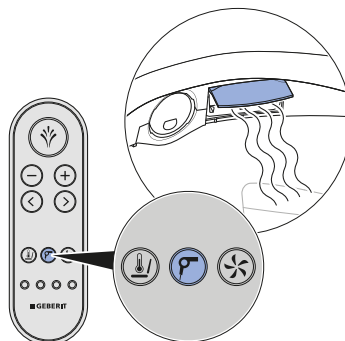

Rychlé uložení uživatelských profilů

Předpoklad

- Sedíte na WC sedátku.

- Chcete-li uložit aktuální nastavení, stiskněte během osoušení nebo k ukončení sprchování na déle než 2 sekundy jedno ze čtyř tlačítek uživatelských profilů.

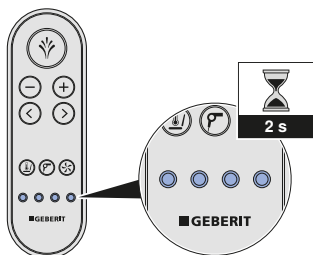

Výsledek

- ✓ Příklad pípne (1x).

Rychlé uložení základního profilu

Předpoklad

- Sedíte na WC sedátku.

- Chcete-li uložit aktuální nastavení do základního profilu, stiskněte během osoušení nebo k ukončení sprchování na déle než 2 sekundy současně obě první tlačítka uživatelských profilů.

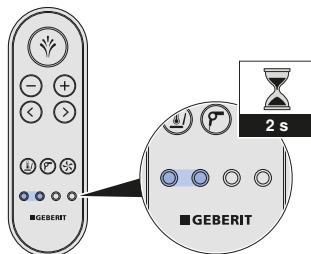

Výsledek

- ✓ Příklad pípne (1x).

Ukládání osobního uživatelského profilu v aplikaci Geberit AquaClean



Ukládání uživatelského profilu v aplikaci Geberit AquaClean nevyžaduje aktivaci detekce uživatele, pokud se nacházíte ve snímacím rozsahu sprchovacího WC.

Předpoklad

- Aktuální verze aplikace Geberit AquaClean je nainstalovaná na Vašem smartphonu.
 - Provádí se aplikace Geberit AquaClean.
 - Nacházíte se ve snímacím rozsahu sprchovacího WC.
-

▶ Nastavení uložte v aplikaci Geberit AquaClean.

Výsledek

- ✓ Osobní uživatelský profil je uložen ve Vašem smartphonu.
- ✓ Nastavení platí pro všechna správaná sprchovací WC.

Co se děje po použití?

Po použití se přístroj automaticky připraví na další použití:

- Proběhne intenzivní opláchnutí sprchovací trysky a dámské trysky.
- Sprchovací toaleta se automaticky přepne do ekonomického režimu provozu, jakmile již není zaznamenán uživatel a již není aktivní žádná funkce přístroje.

Čištění a odvápnění přístroje

Čištění WC keramiky s povrchovou úpravou

WC keramika má speciální povrchovou úpravu. Díky této povrchové úpravě se kapky vody sbíhají do kuliček a jsou velmi dobře odpuzovány. Vodní kámen a nečistoty jsou v kapkách vody uzavřeny a snadno s nimi spláchnuty. Tento efekt je velmi šetrný k životnímu prostředí, protože již nejsou potřebné agresivní WC čističe.

Čištění a ošetřování hladkých povrchů

Všechny hladké povrchy se dají hygienicky čistit vodou a tekutým, jemným čisticím prostředkem nepoškozujícím pokožku.



Agresivní a abrazivní čisticí prostředky mohou povrch poškodit. Používejte výhradně tekuté, jemné čisticí prostředky nepoškozující pokožku. Čisticí souprava Geberit AquaClean (pol. č. 242.547.00.1) obsahuje čisticí prostředek, který je připravený k okamžitému použití a je optimálně přizpůsoben všem povrchům zařízení Geberit AquaClean.

Sejměte WC víko

1 Odklopte WC víko.

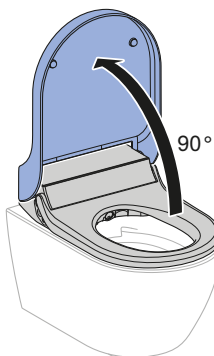

2 Sejměte WC víko.

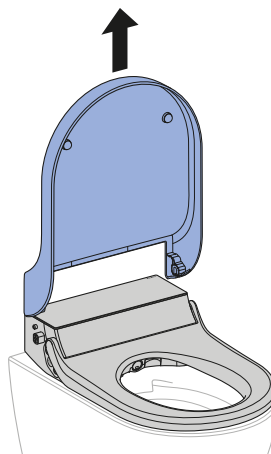

Zapínání, popř. vypínání zařízení

i Mezi vypnutím a zapnutím musí uplynout minimálně 30 sekund, aby bylo možné úplné vybití elektroniky.

1 Odklopte WC víko.

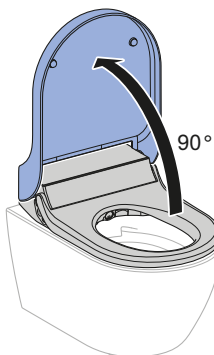

2 Sejměte WC víko.

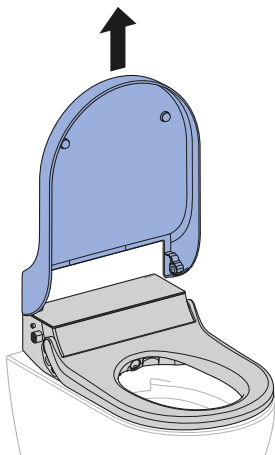

3 Sejměte designový kryt.

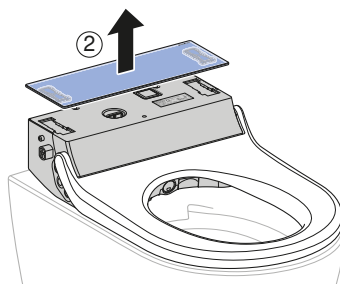
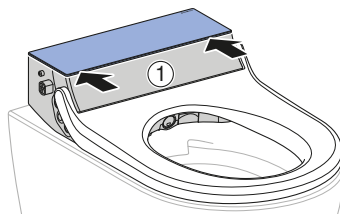

4 Stiskněte síťový vypínač.

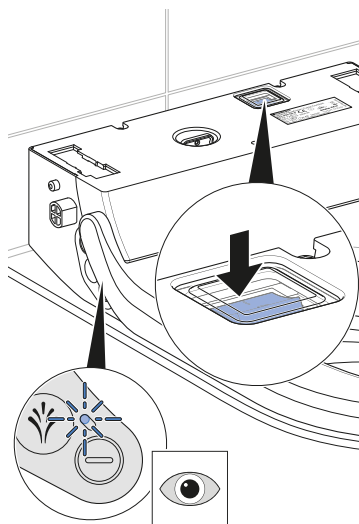

✓ LED na bočním ovládacím panelu
bliká / zhasne.

5 Namontujte designový kryt.

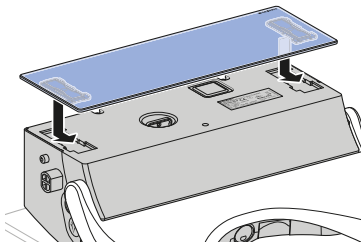

6 Namontujte WC víko.

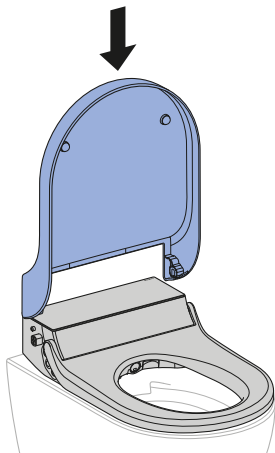

7 Sklopte WC víko.



Výsledek

✓ Přístroj se po zapnutí znovu inicializuje.

Automatická výměna vody

Pokud se sprchovací toaleta znovu zapne nebo se nepoužívá déle než 2 týdny, vypláchne se přístroj po zapnutí čistou vodou. Tím je zajištěna kvalita sprchovací vody před použitím.

Všeobecné doporučení k čištění

Interval čištění	Čištění
Denně	<ul style="list-style-type: none">• Kapky vody setřete měkkým hadříkem, který nepouští vlákna, abyste zamezili vzniku skvrn vodního kamene.
Týdně	<ul style="list-style-type: none">• Vyčistěte důkladně všechny povrchy a rohy. → Viz „Čištění WC víka, WC sedátka a pouzdra“, strana 36• Zkontrolujte sprchovací trysku, a v případě potřeby ji vyčistěte. → Viz „Čištění sprchovací trysky“, strana 38
Měsíčně	<ul style="list-style-type: none">• Sprchovací trysku vypláchněte pod tekoucí vodou, abyste odstranili cizí látky.• Vyčistěte WC keramiku čisticím prostředkem Geberit AquaClean. → Viz „Čištění splachovací oblasti WC keramiky“, strana 37

Cílená dezinfekce

Dezinfekce se doporučuje jen tehdy, když hrozí konkrétní nebezpečí nákazy choroboplodnými zárodky.

UPOZORNĚNÍ

Poškození povrchů agresivními dezinfekčními prostředky

- ▶ Používejte výhradně dezinfekční prostředky na bázi alkoholu, které jsou vhodné i pro dezinfekci rukou a pokožky.
- ▶ Respektujte bezpečnostní pokyny výrobce pro zacházení s nebezpečnými látkami.

Způsob dezinfekce	Postup při dezinfekci
Mokrý dezinfekce otíráním K použití na hladké povrchy, u kterých může dojít k odřením	<ul style="list-style-type: none">▶ Naneste na celý povrch dezinfekční prostředek.▶ Nechte dezinfekční prostředek působit podle pokynů výrobce.▶ Povrchy následně otřete jednorázovými ručníky.
Dezinfekce postříkáním Jen pro obtížně přístupné povrchy, které nelze dezinfikovat otřením	<ul style="list-style-type: none">▶ Na obtížně přístupné povrchy důkladně nastříkejte dezinfekční prostředek.▶ Nechte dezinfekční prostředek působit podle pokynů výrobce.

Vhodné čisticí prostředky a čisticí přístroje

UPOZORNĚNÍ

Poškození přístroje, způsobená agresivními odvápnovacími prostředky





- ▶ Zařízení plňte výlučně odvápnovacím prostředkem Geberit AquaClean.



UPOZORNĚNÍ

Poškození povrchů agresivními a abrazivními čisticími prostředky

- Používejte čisticí prostředek Geberit AquaClean.

Čisticí souprava Geberit AquaClean obsahuje čisticí prostředek, který je připravený k použití a optimálně vhodný pro všechny povrchy Geberit AquaClean.

Symbol	Vlastnosti vhodných čisticích prostředků
	Neškodné pro pokožku
	Slabě kyselé, například silně zředěná kyselina citronová
	Slabě pěnící
	Tekuté
	Ředitelné vodou

Symbol	Vhodné čisticí přístroje
	Měkké houby s jemnými póry
	Bezprašné měkké a netřepivé utěrky
	WC štětka

Hlášení k odvápnění přístroje

Přístroj je přes aplikaci Geberit AquaClean možné nastavit na lokální tvrdost vody na základě následující tabulky. Touto úpravou se předchází zbytečným odvápnovacím cyklům a šetří se životní prostředí. Přesto je pravidelné odvápnování přístroje nutné.

Oblast	°fH	°dH	°eH
měkká	≤ 15	≤ 8	≤ 11
střední	15–25	8–14	11–18
tvrdá	> 25	> 14	> 18



Přístroj je možné dále normálně používat, když LED na bočním ovládacím panelu svítí červeně. Brzy by mělo být provedeno odvápnění.

Četnost	Hlášení	Odstranění závady
Minimálně jednou ročně	<ul style="list-style-type: none"> • LED na ovládacím panelu svítí červeně. • Aplikace Geberit AquaClean zobrazuje hlášení o nutnosti odvápnění. 	<ul style="list-style-type: none"> ► Provedte odvápnění.
Dosažen maximální počet sprchovacích cyklů v závislosti na tvrdosti vody		
Dosažen dvojnásobný maximální počet sprchovacích cyklů v závislosti na tvrdosti vody	<ul style="list-style-type: none"> • LED na ovládacím panelu bliká červeně. • Geberit AquaClean zobrazuje hlášení o nutnosti odvápnění. 	<p>Předpoklad</p> <ul style="list-style-type: none"> – Průběh sprchování již není bez odvápnění možný. ► Provedte odvápnění.

Odvápňení přístroje

UPOZORNĚNÍ

Poškození přístroje, způsobená agresivními odvápnovacími prostředky

- ▶ Zařízení plňte výlučně odvápnovacím prostředkem Geberit AquaClean.



- Odvápňení je potřebné minimálně jedenkrát ročně, v závislosti na počtu sprchovacích cyklů i častěji.
- V průběhu odvápňení lze WC nadále používat bez funkcí sprchování.
- Proces odvápňení trvá až 30 minut. Jakmile oranžová LED zhasne, je funkce sprchování opět připravená k provozu.
- Odstraňte vystříknutý odvápnovací prostředek Geberit AquaClean ihned měkkým hadříkem.

Předpoklad

- LED na ovládacím panelu svítí červeně, nebo svítí oranžově a současně bliká červeně.
- WC víko je odmontováno.

- 1 Otevřete designový kryt.

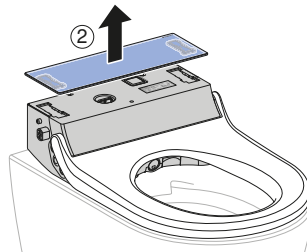
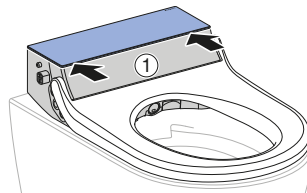

- 2 Vyjměte zátku.

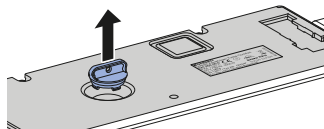

- 3 Stiskněte současně tlačítka <-> a <Sprcha> na bočním ovládacím panelu po dobu více než 5 sekund.



- ✓ LED na bočním ovládacím panelu bliká současně oranžově a červeně.

- 4** Naplňte asi půl láhve odvápnovacího prostředku Geberit AquaClean do přístroje.

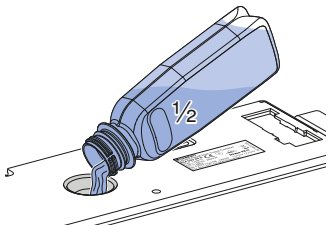

- 5** Stiskněte tlačítko <Sprcha> na bočním ovládacím panelu.
- ✓ LED svítí oranžově.
 - ✓ Přístroj zpracuje naplněný odvápnovací prostředek, přitom teče malé množství odvápnovacího prostředku do keramické mísy. Asi po 15 sekundách bliká LED na bočním ovládacím panelu současně oranžově a červeně.

- 6** Naplňte zbytek odvápnovacího prostředku Geberit AquaClean do přístroje.

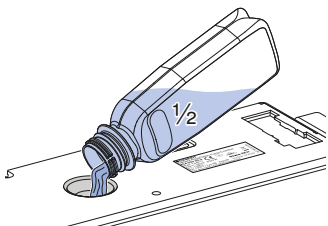

- 7** Nasadte opět zásepku.

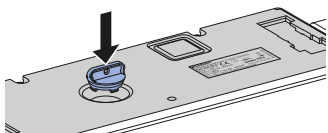

- 8** Zavřete designový kryt.

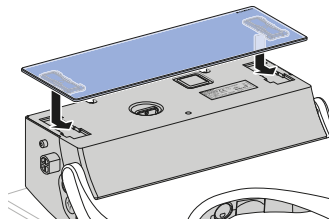

- 9** Namontujte WC víko.

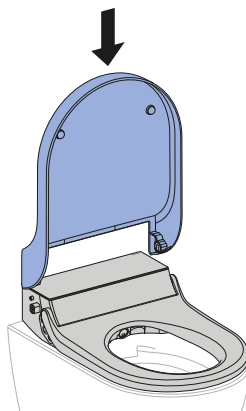

- 10** Stiskněte tlačítko <Sprcha> na bočním ovládacím panelu.



- ✓ LED svítí až do ukončení odvápnovacího procesu oranžově. Jakmile LED zhasne, je přístroj opět připraven k provozu.

Čištění WC víka, WC sedátka a pouzdra

i Dávejte pozor, abyste nepoškrábali povrchy. Odkládejte vždy součásti na měkkou podložku, která je nepoškrábe.

1 Nastříkejte na povrchy čisticí prostředek Geberit AquaClean. Otřete povrchy vlhkým měkkým hadříkem, který nepouští vlákna.

2 Otevřete WC víko.

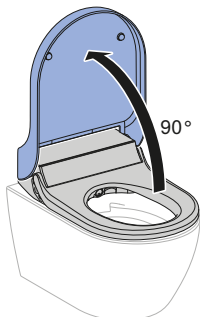

3 Sejměte WC víko.

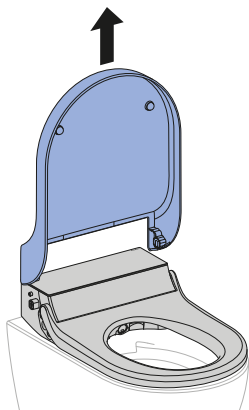

4 Ke kompletnímu čištění sejměte designový kryt.

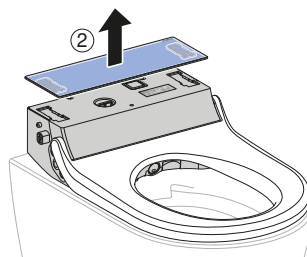
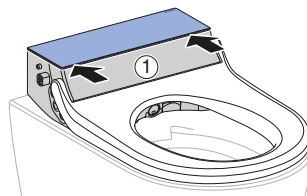

5 Nastříkejte na WC víko a WC sedátko čisticí prostředek Geberit AquaClean. Otřete povrchy vlhkým měkkým hadříkem, který nepouští vlákna.

6 Všechny povrchy potom osušte měkkým hadříkem, který nepouští vlákna.

7 Po čištění přístroj zase sestavte v opačném pořadí.

Čištění splachovací oblasti WC keramiky

- 1 Nastříkejte na WC keramiku čisticí prostředek Geberit AquaClean a nechte čisticí prostředek několik minut působit.
- 2 Potom propláchněte WC keramiku vodou.
- 3 Odstraňte pevně ulpělé nečistoty WC štětkou.

Čištění prostoru mezi zařízením a keramickou mísou



VÝSTRAHA

Ohrožení života zásahem elektrického proudu

Bez omezovače odebrání (bezpečnostní šňůra) může při pohybu těci do přístroje voda.

- ▶ Šňůru omezovače odebrání nepřetěžte ani nepoškodte.
- ▶ S omezovačem odebrání nemanipulujte ani jej neodstraňujte.

- 1 Vypněte zařízení.
- 2 Uvolněte přístroj ze základní desky.

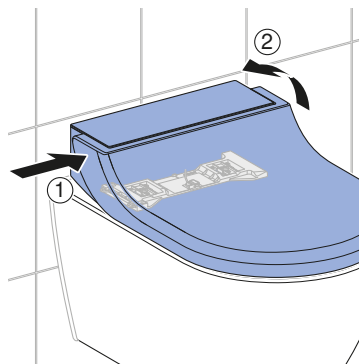

- 3 Přístroj nadzvedněte, pokud to omezovač odebrání dovolí. Vyčistěte prostor mezi sprchovací toaletou a keramickou mísou.

- 4** Namontujte přístroj na základní desku. Dbejte na to, aby bezpečně zaskočil.

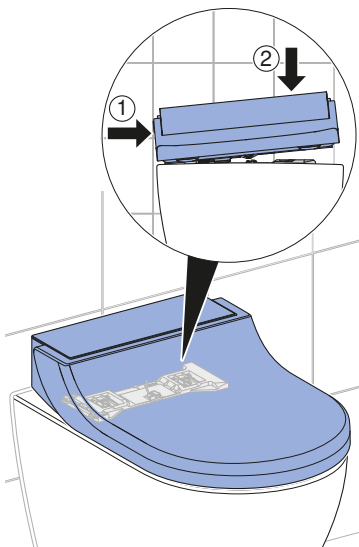

- 5** Zapněte zařízení.

Čištění sprchovací trysky

- i**
- K čištění použijte měkkou netřepivou utěrku.
 - Čistící prostředek Geberit AquaClean je optimálně vhodný pro všechny povrchy zařízení.

- 1** Odklopte WC víko a WC sedátko.
- 2** Stiskněte současně tlačítka <+> a <Sprcha>.

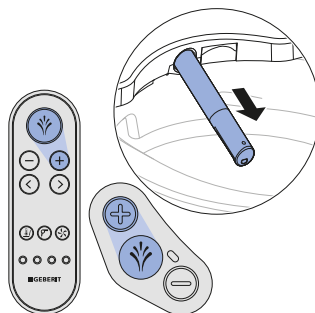

- ✓ Rameno s tryskou se úplně vysune.

- 3** Pevně držte rameno s tryskou a vytáhněte sprchovací trysku dopředu kvůli vyčištění a odvápnění. Dbejte stále na to, abyste sprchovací tryskou pohybovali přímo vůči ramenu s tryskou.

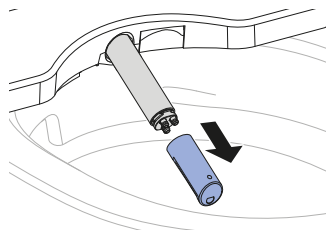

- 4 Pokud sprchovací trysku již není možné úplně vyčistit a odvápnit, vyměňte ji.
- 5 Nastříkejte na rameno s tryskou čisticí prostředek Geberit AquaClean. Opláchněte je následně důkladně teplou vodou.
- 6 Sprchovací trysku pečlivě vysušte.
- 7 Namontujte sprchovací trysku.
- 8 Stiskněte tlačítko <Sprcha>.

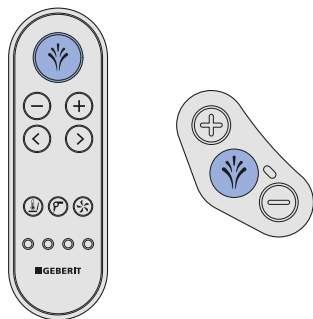

- ✓ Rameno s tryskou se úplně zasune. Proces čištění je ukončen.

Výměna keramického voštinového filtru



VÝSTRAHA

Ohrožení života zásahem elektrického proudu

Bez omezovače odebrání (bezpečnostní šňůra) může při pohybu téci do přístroje voda.

- ▶ Šňůru omezovače odebrání nepřetěžte ani nepoškozte.
- ▶ S omezovačem odebrání nemanipulujte ani jej neodstraňujte.



VAROVÁNÍ

Možné ohrožení zdraví

Nečistoty ve filtru mohou způsobit znečištění vdechovaného vzduchu.

- ▶ Filtr každoročně vyměňujte.



Keramický voštinový filtr se nachází na pravé zadní straně přístroje pod klapkou. Je zajištěn 2 západkovými pružinami.

- 1 Uvolněte přístroj ze základní desky.

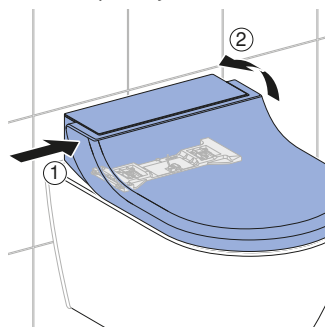

-
- 2** Otočte přístroj trochu ve směru hodinových ručiček, až budete mít přístup ke klapce filtru.
-

- 3** Ohněte západkové pružiny klapky filtru mírně dolů a otevřete klapku.

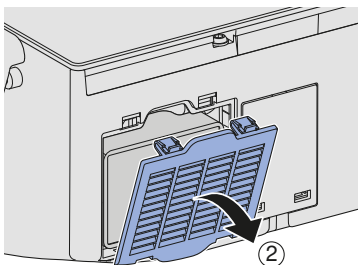
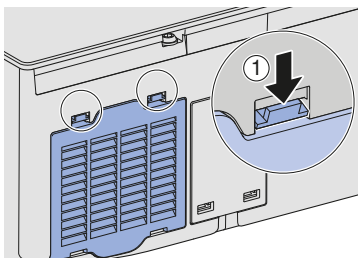

- 4** Vytáhněte opotřebovaný filtr z otvoru. Potom nasadte nový filtr.

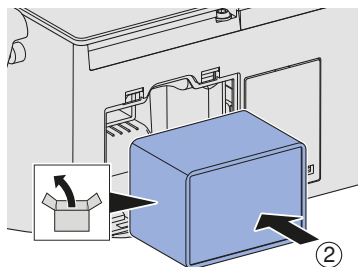
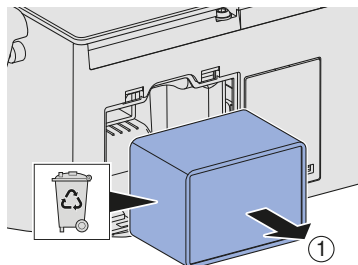

- 5** Opětovně uzavřete klapku.

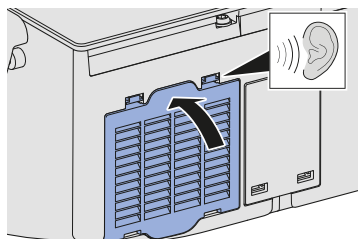

- 6** Namontujte přístroj na základní desku. Dbejte na to, aby bezpečně zaskočil.
-

Výsledek

- ✓ Neutralizace zápachu opět funguje.

Takto odstraníte poruchy

Sprchovací WC nefunguje

Následující tabulka Vám pomůže při hledání závady, když sprchovací toaleta nefunguje.



NEBEZPEČÍ

Ohrožení života zásahem elektrického proudu

- ▶ Neotvírejte přístroj.
- ▶ Neopravujte sami přístroj.
- ▶ Neprovádějte modifikace přístroje.
- ▶ Poškozený síťový kabel nevyměňujte sami.



Sprchovací toaleta může být i v případě závady používána jako normální WC. Rameno s tryskou musí být úplně zasunuté. Splachování WC spouštíte jako obvykle tlačítky na splachovací nádržce.



Pokud je zařízení poškozené, můžete ho vypnout síťovým vypínačem.

Krok	Popis problému	Odstranění závady
1	Sprchovací WC a stavová LED nefungují.	<ul style="list-style-type: none">▶ Přístroj vypněte a znovu zapněte. → Viz „Zapínání, popř. vypínání zařízení“, strana 29 Výsledek ✓ Zařízení se znovu inicializuje.
2	Pojistka nebo proudový chránič v elektrickém rozvaděči jednorázově zareaguje.	<ul style="list-style-type: none">▶ Vyměňte nebo nahodte pojistku v elektrickém rozvaděči.▶ Nahodte proudový chránič v elektrickém rozvaděči. Výsledek ✓ Přístroj se po zapnutí znovu inicializuje. Používání přístroje neaktivuje výpadek pojistky či proudového chrániče.
3	Pojistka nebo proudový chránič v elektrickém rozvaděči při používání přístroje opakovaně zareaguje.	<ul style="list-style-type: none">▶ Vytáhněte síťovou zástrčku (je-li k dispozici).▶ Vyměňte nebo nahodte pojistku nebo proudový chránič v elektrickém rozvaděči.▶ Kontaktujte servis. Výsledek ✓ Přístroj je vadný.
4	Výrobek má neznámou technickou závadu.	<ul style="list-style-type: none">▶ Deaktivujte jistič nebo proudový chránič v elektrickém rozvaděči.▶ Vytáhněte síťovou zástrčku (je-li k dispozici).▶ Kontaktujte servis.▶ Nechte zkontrolovat napájení elektrickým proudem zkontrolovat odborným pracovníkem.

Dálkové ovládání nefunguje

Následující tabulka Vám pomůže při hledání závady, když:

- dálkové ovládání nefunguje,
- sprchovací WC nelze řídit dálkovým ovládáním.



Dálkové ovládání není během používání aplikace AquaClean aktivní.



Pokud dálkové ovládání nefunguje, můžete přejít na boční ovládací panel.



Pokud je zařízení poškozené, můžete ho vypnout síťovým vypínačem.

Krok	Popis problému	Odstranění závady
1	Sprchovací toaleta se dá ovládat jen bočním ovládacím panelem, ale ne dálkovým ovládáním.	<ul style="list-style-type: none">▶ Proveďte nové spárování dálkového ovládání s přístrojem. → Viz „Proveďte nové spárování dálkového ovládání s přístrojem“, strana 44 Výsledek ✓ Přístroj pípne (1x), a modrá LED na bočním ovládacím panelu se na 4 sekundy rozsvítí.
2	Sprchovací WC nelze řídit dálkovým ovládáním. Dálkové ovládání bylo nově spárováno.	<ul style="list-style-type: none">▶ Vyměňte baterii (typ CR2032). → Viz „Výměna baterie dálkového ovládání“, strana 43▶ Proveďte nové spárování dálkového ovládání s přístrojem. → Viz „Proveďte nové spárování dálkového ovládání s přístrojem“, strana 44
3	Baterie byla vyměněna a dálkové ovládání bylo nově spárováno. Sprchovací toaleta se dá ovládat jen bočním ovládacím panelem, ale ne dálkovým ovládáním.	<ul style="list-style-type: none">▶ Kontaktujte servis. Výsledek ✓ Dálkové ovládání je vadné.

Výměna baterie dálkového ovládání

Předpoklad

- Dálkové ovládání se během celého procesu nachází v oblasti příjmu sprchovací toalety.

- 1 Vyjměte vybitou baterii. Vybitou baterii odborně zlikvidujte.

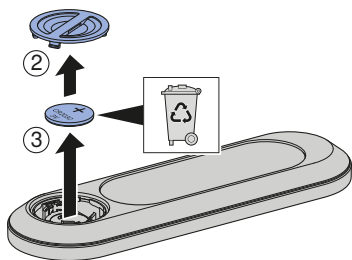
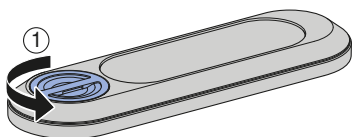

- 2 Vložte novou baterii typu CR2032. Přístroj pípne (1x), a modrá LED na bočním ovládacím panelu se na 4 sekundy rozsvítí.

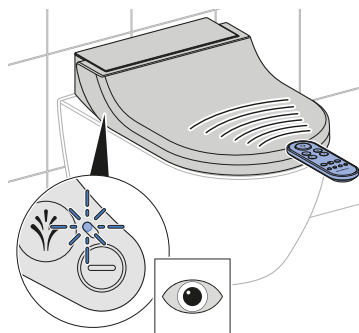
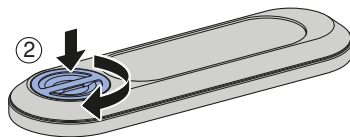
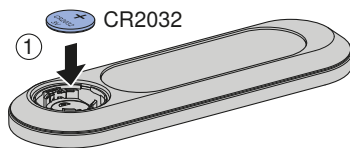

Proved'te nové spárování dálkového ovládání s přístrojem

i Příklad lze ovládat pouze pomocí jednoho spárovaného dálkového ovládání.

- Současně stiskněte tlačítko <+> na dálkovém ovládání a tlačítko <+> na bočním ovládacím panelu po dobu cca 10 sekund.

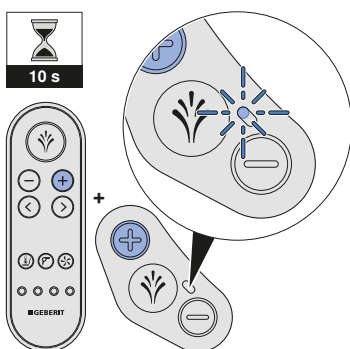

Výsledek

- ✓ Příklad pípne (1x), a modrá LED na bočním ovládacím panelu se na 4 sekundy rozsvítí.
- ✓ Sprchovací toaleta lze ovládat dálkovým ovládáním.

Ostatní funkční závady

Následující tabulka vám pomůže při hledání závady, když selžou jednotlivé funkce sprchovací toalety.



Sprchovací toaleta může být i v případě závady používána jako normální WC. Rameno s tryskou musí být úplně zasunuté. Splachování WC spouštíte jako obvykle tlačítkem splachování.



Pokud je zařízení poškozené, můžete ho vypnout síťovým vypínačem.

Krok	Popis problému	Odstranění závady
1	Neutralizace zápachu je slabá nebo neúčinná.	▶ Vyměňte keramický voštinový filtr. → Viz „Výměna keramického voštinového filtru“, strana 39
2	Přístroj nefunguje nebo zčásti nesprávně.	▶ Vypněte sprchovací toaletu síťovým vypínačem na 30 sekund. ▶ Sprchovací WC znovu zapněte síťovým vypínačem. Výsledek ✓ Přístroj se po zapnutí znovu inicializuje.
3	Mycí účinek sprchy slábne.	▶ Vyčistěte nebo vyměňte sprchovací trysky. → Viz „Čistění sprchovací trysky“, strana 38 ▶ Odvápňte přístroj. → Viz „Odvápnění přístroje“, strana 34
4	Sprchovací toaleta již při sprchování nedosahuje obvyklou teplotu.	▶ Odvápňte přístroj. → Viz „Odvápnění přístroje“, strana 34 ▶ Vypněte sprchovací toaletu síťovým vypínačem na 30 sekund. ▶ Sprchovací WC znovu zapněte síťovým vypínačem. Výsledek ✓ Přístroj se po zapnutí znovu inicializuje.

Udržitelný rozvoj

Skupina Geberit a udržitelný rozvoj

Jako lídr evropského trhu v sanitárním oboru je skupina Geberit považována za špičku v oblasti úspory vody, efektivitu zdrojů a trvalého rozvoje. Skupina již desetiletí dokazuje, že dlouhodobě úspěšná obchodní činnost je slučitelná s ekologickým a sociálním jednáním. Trvale vyvážené vedení firmy pomáhá, současně spořit náklady a minimalizovat rizika. Geberit přitom chce být zákazníkům, dodavatelům a jiným partnerům příkladem a stanovovat měřítko. K tomu náleží výrobky spořící vodu, s dlouhou životností, bezpečná, ekologická výroba, hospodárná ke zdrojům, nákup a logistika s vysokým ekologickým a etickým standardem, jakož i dobré pracovní podmínky pro celosvětově více než 12 000 angažovaných a kompetentních spolupracovníků. Společenská odpovědnost je vnímána mimo jiné v rámci celosvětových pomocných projektů ohledně základní kompetence v oblasti vody.

Ecodesign – ekologická bilance

Základem pro výrobky s dlouhou životností je systematický inovativní proces, při kterém jsou v maximální možné míře vybírány ekologické materiály a funkční principy, minimalizována rizika a je usilováno o vysokou efektivitu zdrojů. K tomuto výrobku lze na vyžádání zaslat podrobnou ekologickou bilanci.

Ekologické tipy

Tento výrobek byl vyvinut s maximální pečlivostí, rovněž s ohledem na spotřebu energie, vody a zdrojů (viz také technické informace). Nepříznivý vliv výrobku na životní prostředí můžete snížit tím, že se budete řídit následujícími doporučeními:

- Vypněte zařízení, když pojedete na dovolenou.
- Přerušete funkci sprchování ručně kvůli úspoře teplé vody.
- Pro vysušení použijte trochu papíru.
- Pokud nepotřebujete teplou sprchovací vodu, vypněte funkci ohřevu zásobníku teplé vody.
- Používejte ekologické čisticí prostředky.
- Zařízení podrobujte pravidelné údržbě a zacházejte s ním pečlivě, aby se prodloužila jeho životnost.
- Vadná zařízení odevzdejte k odborné likvidaci firmě Geberit nebo označenému partnerovi.

Složení

Tento výrobek je v souladu s požadavky směrnice 2011/65/EU:2011-06-08 (Směrnice o omezení používání některých nebezpečných látek v elektrických a elektronických zařízeních) a neobsahuje látky poškozující životní prostředí, jako jsou např. olovo, rtuť, kadmium a chrom VI.

Rovněž je dodrženo Nařízení Evropského parlamentu a Rady EGV 1907/2006:2006-12-18 (Nařízení o registraci, posouzení, schválení a omezení chemických látek (REACH)) o registraci, hodnocení, povolování a omezování chemických látek.

Likvidace starých elektrických a elektronických přístrojů



Na základě směrnice 2012/19/EU (OEEZ - o odpadu z elektrických a elektronických zařízení) jsou výrobci elektrických zařízení povinni stará zařízení převzít a řádně zlikvidovat. Tento symbol znamená, že se výrobek nesmí vyhazovat do zbytkového odpadu. Stará zařízení je nutno vrátit přímo firmě Geberit, která zajistí jejich odbornou likvidaci. Na adresy sběrných míst je možné se dotázat u příslušné distribuční společnosti Geberit.

Shoda

Prohlášení o shodě

Prohlášení o shodě lze získat u příslušné distribuční společnosti Geberit.

Záruka pro konečné zákazníky

Záruka pro konečné zákazníky

Následující záruka pro konečné zákazníky představuje doplněk k zákonem předepsané odpovědnosti vašeho smluvního partnera za vady věci a nijak se jí nedotýká.

Společnost odpovědná za místo instalace výrobku Geberit AquaClean („výrobek“), tedy Geberit („Geberit“), poskytuje na výrobek, jehož číslo série je uvedeno na záručním listu, koncovým zákazníkům tuto záruku:

1. Geberit garantuje po dobu 3 let („záruční doba“), počínaje datem instalace u konečného uživatele, že výrobek nemá materiálové a výrobní vady. Tato záruka platí v následujícím rozsahu:
 - a) Během prvních 2 let záruční doby zajistí Geberit v případě materiálových a výrobních vad bezplatnou opravu nebo bezplatnou výměnu vadných dílů v servisu, který je pověřen společností Geberit.
 - b) Ve třetím roce se záruka firmy Geberit vztahuje u materiálových a výrobních vad na bezplatnou dodávku náhrady za vadné díly do servisu, který je autorizován firmou Geberit a který konečný zákazník pověřil opravou.
2. Žádné další nároky konečného zákazníka vůči společnosti Geberit z této záruky nevyplynou.
3. Nároky ze záruky vzniknou jen tehdy, když:
 - a) Výrobek byl nainstalován a uveden do provozu odbornou instalační firmou nebo servisem, autorizovaným společností Geberit.
 - b) Na výrobku nebyly provedeny žádné změny, zejména nebyly demontovány, měněny nebo dodatečně instalovány žádné díly.
 - c) Vada výrobku nebyla způsobena jeho neodbornou instalací, nesprávným používáním ani nedostatečnou péčí nebo údržbou.
 - d) Nároky ve třetím roce záruční doby platí jen tehdy, když konečný zákazník odešle společnosti Geberit, do jejíž příslušnosti spadá místo instalace výrobku, do 90 pracovních dnů počínaje datem instalace zcela vyplněný přiložený záruční list.
4. Tato záruka platí pouze pro místa instalace výrobku v zemích, ve kterých je Geberit zastoupen vlastní distribuční společností nebo prostřednictvím distribučního partnera.
5. Tato záruka podléhá výlučně hmotnému právu země, v níž má Geberit své obchodní sídlo. Úmluva OSN o smlouvách o mezinárodní koupi zboží je výslovně vyloučena. Řešení sporů plynoucích z této záruky přísluší výlučně soudu v sídle společnosti Geberit.

Technické informace

Technické informace

Jmenovité napětí	230 V AC
Síťová frekvence	50 Hz
Příkon	2000 W
Příkon v klidu	≤ 0.5 W
Druh ochrany	IPX4
Třída ochrany	I
Elektrické připojení k síti	Elektrické připojení k síti pomocí systémové zástrčky s trojžilovým, pružným opláštěným kabelem
Doba sprchování	50 s
Počet tlakových stupňů sprchovacího proudu	5
Teplota vody	37 °C
Provozní teplota	5–40 °C
TLak při průtoku	50–1000 kPa 0.5–10 barů
Minimální přetlak	0.5 baru 50 kPa
Výpočtový průtok	0.02 l/s
Maximální zatížení WC sedátka	150 kg

(CH) Geberit Vertriebs AG
Schachenstrasse 77
CH-8645 Jona
T 0848 882 982
www.geberit-aquaclean.ch

(DE) Geberit Vertriebs GmbH
Kundendienst/Servicestelle
Theuerbachstrasse 1
D-88630 Pfllendorf
T (075 52) 934 10 11
F (075 52) 934 866
www.geberit-aquaclean.de

(AT) Geberit Vertriebs GmbH & Co. KG
Geberitstrasse 1
A-3140 Pottenbrunn / St. Pölten
T +43 2742 401-400
F +43 2742 401-50
www.geberit-aquaclean.at

(AE) Geberit International Sales AG
Dubai Branch
B702-B705
Building No. 1
Dubai Design District
PO Box
UAE-282317 Dubai
T +971 4 204 5477
F +971 4 204 5497
www.geberit.ae

(BE) Geberit nv
Beaulieustraat 6
B-1830 Machelen
T +32 2 252 0111
F +32 2 251 0867
www.geberit-aquaclean.be

(BG) Юнитрейд Интернешънъл ЕООД
бул. "Черни връх" 161-А
1407 София
T 02/ 968 11 11
F 02/ 968 10 01
www.unitrade-bg.com

(CN) 吉博力(上海)贸易有限公司
地址: 上海市嘉定区南翔高科技
园区惠平路1515号
邮编: 201802

(CZ) Geberit spol. s r.o.
Sokolovská 2408/222
190 00 Praha 9
T +420 547 212 335
F +420 547 212 340
www.geberit.cz

(DK) Geberit A/S
Lægårdsvej 26
DK-8520 Lystrup
T +45 86 74 10 86
F +45 86 74 10 98
www.geberit-aquaclean.dk

(ES) Geberit, S.A.U.
Plaza Europa, 2-4, 6ª planta
ES-08902 L'Hospitalet del Llobregat
(Barcelona)
T +34 902 170 635
www.geberit-aquaclean.es

(FI) Geberit Oy
Tahkotie 1
FI-01530 Vantaa
P +358 9 867 8450
www.geberit.fi

(FR) Geberit France
ZA du Bois Gasseau - CS40252
Samoreau
FR-77215 Avon Cedex
Téléphone 01 60 71 66 61
T +33(0)825 801 603
F +33(0)825 801 604
www.geberit-aquaclean.fr

(GB) Geberit Sales Ltd.
Geberit House
Edgehill Drive
Warwick
CV34 6NH
T (0)1926 516 800
T (0)1926 516 809
In Eire T +44 1622 717 811
www.geberit-aquaclean.co.uk

(HR) Predstavništvo Geberit
prodaja d.o.o. Ruše
Samoborska cesta 218
10090 Zagreb, HR
T +385 1 3867 800
F +385 1 3867 801
www.geberit.hr

(HU) Geberit Kft
1117 Budapest,
Alíz utca 2.
T +36 1 204 4187
www.geberit.hu

(IT) Geberit Marketing e Distribuzione SA
Via Gerre 4
CH-6928 Manno
T +41 91 611 92 92
F +41 91 611 93 93
www.geberit-aquaclean.it

(LU) Geberit Luxembourg
61, avenue de la Libération
L-3850 Schifflange
T +352 54 52 26
F +352 54 54 91
www.geberit.lu

(NL) Geberit B.V.
Fultonbaan 15
3439 NE Nieuwegein
T +31 (0)3060 57700
F +31 (0)3060 53392
www.geberit-aquaclean.nl

(NO) Geberit AS
Luhrtoppen 2
N-1470 Lørenskog
T +47 67 97 82 00
www.geberit-aquaclean.no

(PL) Geberit Sp. z o.o.
ul. Postępu 1
02-676 Warszawa
T +48 22 843 06 96
www.geberit-aquaclean.pl

(PT) Geberit Tecnologia Sanitária, S.A
Rua Cupertino de Miranda, nº 12-2º A
PT-1600-485 LISBOA
www.geberit.pt

(RO) Geberit International Sales AG
Splaiul Unirii, Nr. 86, Et. 3
Sector 4, Bucharest
T +40 21 330 30 80/81
F +40 21 330 31 61
www.geberit.ro

(RS) Geberit - Predstavništvo za
Republiku Srbiju i Republiku Crnu Goru
Vojvode Skopljanca 24
SR-11000 Beograd
T + 381 11 30 96 430
F + 381 11 30 96 431
www.geberit.rs

(RU) ООО „ГЕБЕРИТ РУС“
Олимпийский пр., 16, стр.5, 5 этаж
129110 Москва
тел.: +7 495 783 83 30
www.geberit.ru

(SE) Geberit AB
Folketshusgatan 1
Box 140
295 22 Bromölla
T +46 40 680 89 30
www.geberit.se

(SI) Geberit prodaja, d.o.o.
Bezena 55
2342 Ruše
T 01 586 22 00
F 01 586 22 19
www.geberit.si

(SK) Geberit Slovensko s.r.o
Karadžičova 10
821 08 Bratislava 2
F +421 2 49 20 30 71
www.geberit.sk

(TR) Geberit Tesisat Sistemleri Tic Ltd. ti.
İçerenköy Mah. Engin Sok. No. 10,
34752 Ataşehir-Ystanbul, Turkey
T +90 216 340 82 73
F +90 216 340 82 79
www.geberit.com.tr

(ZA) Geberit Southern Africa (Pty.) Ltd.
6 Meadowview Lane,
Meadowview Business Estate,
Longmeadow,
Linbro Park
Johannesburg,
South Africa
T +27 11 444 5070
F +27 11 444 5992
www.geberit.co.za